



Регистратор выбытия кодов маркировки

«РВКМ-01»



**Инструкция по
эксплуатации**

**ПРАВО ТИРАЖИРОВАНИЯ ДОКУМЕНТАЦИИ
ПРИНАДЛЕЖИТ ООО "НТЦ "Измеритель".**

Версия документации: 1.0
Номер сборки: 4.0
Дата сборки: 06.11.2020

Содержание

ВВЕДЕНИЕ	5
КОНСТРУКЦИЯ РВ КМ	7
Функции клавиш	8
Стандартное использование клавиш	9
Ввод текста с клавиатуры	9
Обозначения на экране	10
Внутреннее устройство РВ КМ	12
Зарядка аккумулятора	13
Замена аккумулятора	13
Установка и замена МБ	13
ВАРИАНТЫ ПОДКЛЮЧЕНИЯ	14
АВТОНОМНАЯ РАБОТА	16
Структура меню	16
Начало работы	17
Работа оператора	19
Выбытие	19
Начать выбытие.....	19
Получить документы	22
Сканирование документа созданного в автономном режиме.....	23
Сканирование документа загруженного по API	26
Выбытие	29
Статус выбытия	30
Проверка КМ	34
Сервис	36
Загрузка номенклатуры и загрузка базы остатков.....	36
Проверка РВ.	38
Проверка обновлений	41
Информация	42
Перезагрузка	42
Выключение	42
Выход	42
Работа администратора	43
Регистрация РВ	43
Тест устройства	49
Смена пароля	52
Настройки КМ	53
Общие настройки	53
Настройки сети.....	54
Настройка сканера	57

Режим USB	59
УДАЛЕННОЕ И ЛОКАЛЬНОЕ ПОДКЛЮЧЕНИЕ	61
Подготовка к работе.....	61
Процесс подключения РВ КМ через локальную сеть	62
Работа с ПК пользователя при удаленном и локальном подключении	65
НАСТРОЙКИ ЛОКАЛЬНОЙ СЕТИ.	83
АВАРИЙНЫЕ СИТУАЦИИ.	84
Коды ошибок	85
ПРИЛОЖЕНИЕ 1	88
Настройка PPPoS соединения.....	88

ВВЕДЕНИЕ

Настоящая инструкция предназначена для ознакомления с функциональными возможностями «Регистратора выбытия кодов маркировки» (далее РВ КМ).

В инструкции представлена информация о работе РВ КМ и правила выполнения операций.

Регистратор выбытия предназначен для обеспечения регистрации выбытия лекарственных препаратов (далее – ЛП) без оплаты в аптеках и медицинских организациях в федеральной информационной системе мониторинга и прослеживания товаров (далее – ИС МП), состоящей из СКЗКМ и ИС МДЛП согласно требованиям регуляторов рынка по отслеживанию движения ЛП.

Результатом работы РВ КМ является формирование и отправка отчёта об изменении статусов кодов маркировки (выбытие).

РВ КМ является подсистемой СКЗКМ и предназначен для регистрации факта выбытия маркированных товаров при их потреблении без оплаты (не при розничной продаже).

РВ КМ должен применяться в аптеках и медицинских организациях в процессе реализации лекарственных препаратов без оплаты.

Минимальные поддерживаемые версии операционных систем: Windows 7, Ubuntu 16, Debian 9, iOS8 (для установки мобильного приложения), ОС Android 4.0 (для установки мобильного приложения).

Используемые сокращения

API	Интерфейс прикладного программирования (Application Programming Interface)
ПК	Персональный компьютер
ПО	Программное обеспечение
ЛП	Лекарственный препарат
МБ	Модуль безопасности
ИС МП	Информационная система маркировки и прослеживания [товаров]
СЭ	Сервер эмиссии
СКЗКМ	Система криптографической защиты кодов маркировки
ИС МДЛП	Информационная система мониторинга и движения лекарственных препаратов
ФГИС МДЛП	Федеральная государственная система мониторинга и движения лекарственных препаратов
GTIN	Международный код маркировки и учёта логистических единиц, разработанный и поддерживаемый GS1 (Global Trade Item Number)

Правила ухода за РВ КМ

Для нормальной работы РВ КМ необходимо соблюдать следующие правила:

- Оберегайте РВ КМ от ударов, сильных сотрясений и механических повреждений.
- Запрещается чистить РВ КМ какими-либо органическими растворителями, в том числе спиртом, бензином, ацетоном, трихлорэтиленом. Для удаления с РВ КМ пыли рекомендуется использовать мягкую сухую ткань. Если загрязнение сильное, удалите его смоченной в воде тканью.
- Вскрывать РВ КМ для устранения неполадок может только квалифицированный специалист сервиса. Ремонт и профилактический осмотр проводится только при выключенном из сети РВ КМ.

КОНСТРУКЦИЯ РВ КМ



Рисунок 1 Внешний вид РВ КМ

- 1 - дисплей;
- 2 - клавиатура;
- 3 – разъем micro USB;
- 4 - разъем Ethernet;
- 5 – сканер;
- 6 - нижняя крышка;
- 7 – винт, удерживающий нижнюю крышку.

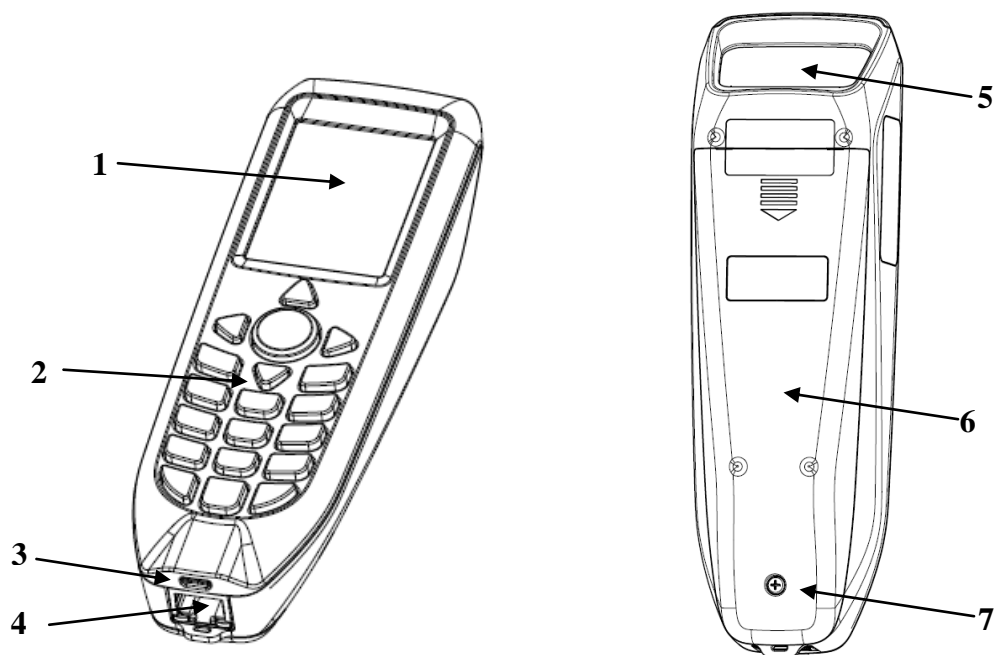

Рисунок 2 Клавиатура

Функции клавиш

Клавиша	Назначение
1, 9, 0+	- клавиши ввода цифровой и буквенной информации.
	- функциональная клавиша включения; - функциональная клавиша возвращения в предыдущий режим.
	- функциональная клавиша подтверждения выбранного действия.
*	- клавиша для печати символа *; - клавиша выбора печати символов.
#.	- клавиша для печати символа #; - клавиша для пунктуации при быстром нажатии.
	- функциональная клавиша сканирования; - функциональная клавиша подтверждения выбранного действия; - перемещение по полям в текстовом окне.
	- движение влево; - стирание символов в текстовом поле; - вход в меню.
	- движение вправо; - перемещение в начало текстового поля; - выход из меню.
	- клавиши движения вверх и вниз; - перемещение между полями

В большинстве случаев:

- для входа в нужный пункт меню используются клавиши или или ;
- для возвращения в предыдущее состояние используются клавиши или .

Исключение составляет раздел «Статус выбытия».

Стандартное использование клавиш

- При выборе на экране одного из двух вариантов следует с помощью клавиш Δ и ∇ выбрать нужное значение и нажать любую клавишу, пример экрана:

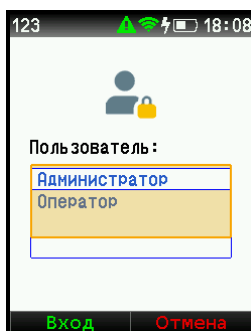

- Для подтверждения выполнения операции, при выборе «Да», следует нажать клавишу

 или , а при выборе «Нет», клавишу , пример экрана:

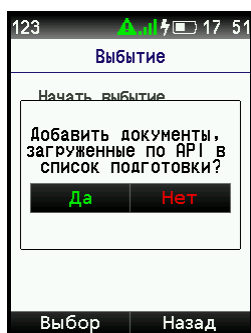

- При выводе на экран сообщения с подтверждением «ОК», можно нажимать любую клавишу, пример экрана:

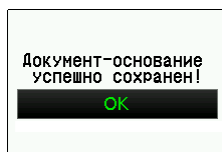

Ввод текста с клавиатуры

- Для ввода цифрового и буквенного символа используется клавиша *, если удерживать клавишу, то в левом верхнем углу экрана будут появляться символы, обозначающие, что будет печататься: ru – маленькие русские буквы; Ru – большие русские буквы; en – маленькие латинские буквы; En – большие латинские буквы; 123 – цифры.

- Для печати пунктуации используется клавиша #, если удерживать клавишу, в тексте будут появляться знаки пунктуации.



- если долго удерживать клавишу , то когда её отпускаешь из любого окна переходишь в окно «Начало выбытия/Документы».

- Для ввода пробела необходимо установить с помощью клавиши «*» русские буквы и нажать клавишу 1.

Обозначения на экране

Экран выглядит следующим образом:

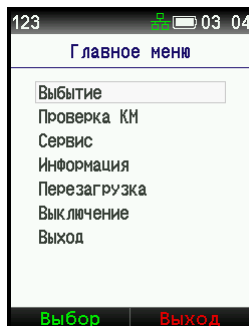

На верхней строчке могут появиться следующие символы:



ТЕСТ! - загорается если устройство не прошло заводские тесты или не введен серийный номер.

123 - цифровой или буквенный символ (см. раздел «Ввод текста с клавиатуры»).



- в зависимости от цвета символа обозначает различные значения:

- - красный – критическая ошибка («Ошибка МБ модуля связи» или «Сбой МБ»), необходимо обратиться в сервисный центр;
- - желтый – «МБ не готов» или «Срок действия МБ подходит к концу»;
- - зелёный – «МБ не активирован».



- значок сети WiFi:

- - зеленый – есть подключение к серверу эмиссии кодов маркировки;
- - красный – нет подключения;
- - желтый – соединение в состоянии ожидания;
- - синий – идет установка защищенного соединения с сервером эмиссии кодов маркировки.



- значок сети Ethernet:

- - зеленый – есть подключение к серверу эмиссии кодов маркировки;
- - красный – нет подключения;
- - желтый – соединение в состоянии ожидания;
- - синий – идет установка защищенного соединения с сервером эмиссии кодов маркировки.



- значок USB подключения:

- - зеленый – есть подключение к серверу эмиссии кодов маркировки;
- - красный – нет подключения;
- - желтый – соединение в состоянии ожидания;

- - синий – идет установка защищенного соединения с сервером эмиссии кодов маркировки.



- значок GSM модема:

- - зеленый – есть подключение к серверу эмиссии кодов маркировки;
- - красный – нет подключения;
- - желтый – соединение в состоянии ожидания;
- - синий – идет установка защищенного соединения с сервером эмиссии кодов маркировки.



- значок загрузки:

- - красный – требуется выйти из системы, обновление будет применено и произойдет перезагрузка;
- - зеленый – обновление применяется;
- - желтый – идет процесс скачивания обновления;
- - синий – обновление модуля WiFi;



- процесс зарядки аккумулятора.





- уровень зарядки аккумулятора.



- время.

При работе с клавиатурой используются основные клавиши:

левая (зеленая) -  и правая (красная) - , которые могут обладать различными функциями.

Внутреннее устройство РВ КМ



Рисунок 3 Внутреннее устройство РВ КМ



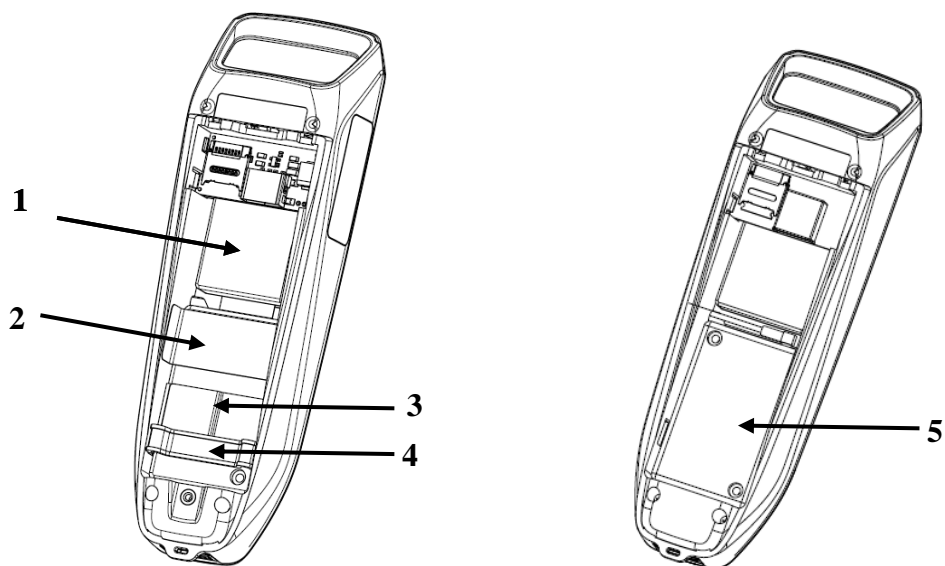

Рисунок 4 Внутреннее устройство РВ КМ

- 1 – аккумулятор;
- 2 – пломба модуля безопасности;
- 3 – извлекатель модуля безопасности;
- 4 – держатель модуля безопасности;
- 5 – модуль безопасности;
- 6 – разъем для подключения аккумулятора;
- 7 – защитная пломба на корпус;
- 8 – разъем для подключения модуля безопасности.

Зарядка аккумулятора

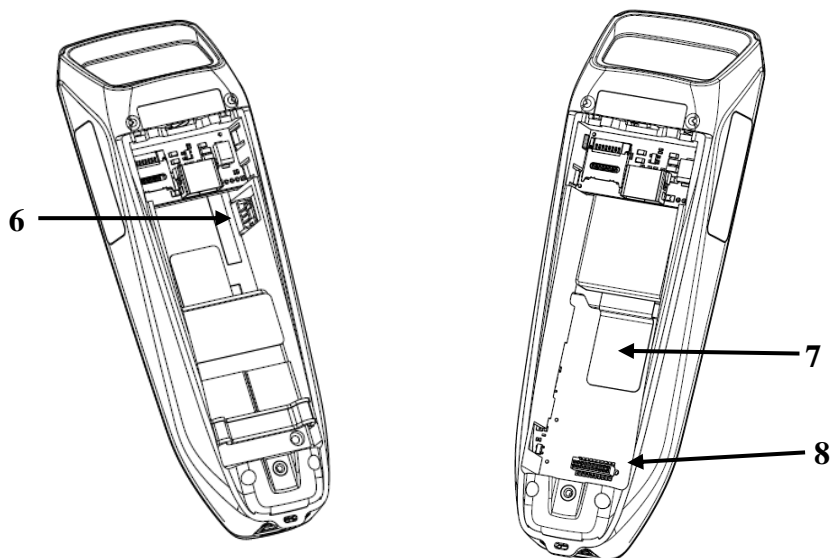
Для корректной эксплуатации аккумуляторной батареи (Li-Po) запрещено полностью разряжать аккумуляторную батарею (остаточный заряд - 0%)!

1. Подключить USB разъем в гнездо блока питания;
2. Подключить ответную часть кабеля с разъемом micro USB;
3. Подключить зарядное устройство к сети переменного тока 220В;
4. Проконтролировать начало процесса заряда по наличию иконки 

Замена аккумулятора

Внимание! Осторожно! При неправильной установке аккумуляторной батареи возможно повреждение РВ КМ! Замену производить согласно приведенному ниже описанию.

Выключите РВ КМ.

1. Аккумулятор РВ КМ находится внутри корпуса под нижней крышкой. Открутите винт удерживающий нижнюю крышку и сдвиньте крышку.
2. Снимите аккумулятор.
3. Отключите разъем аккумулятора от соответствующего разъема РВ КМ.
4. Замените аккумулятор и соберите РВ КМ в порядке, обратном разбору.

Установка и замена МБ

Модуль безопасности помещен внутри корпуса РВ КМ.

При подключении МБ:

1. Выключите РВ КМ
2. Открутите винт и сдвиньте нижнюю крышку;
3. Установите модуль безопасности и подключите его к разъему;
4. Установите держатель модуля безопасности;
5. Установите пломбу модуля безопасности;
6. Закройте нижнюю крышку и закрутите винт;
7. Включите РВ КМ.

При замене МБ:

1. Выключите РВ КМ;
2. Открутите винт и сдвиньте нижнюю крышку;
3. Снимите пломбу модуля безопасности;
4. Снимите держатель модуля безопасности;
5. Отсоедините модуль безопасности от разъема, для этого потяните за извлекатель;
6. Подсоедините новый модуль безопасности к разъему;
7. Установите извлекатель, если он не установлен;
8. Установите пломбу модуля безопасности;
9. Установите держатель модуля безопасности;
10. Установите нижнюю крышку;
11. Включите РВ КМ.

ВАРИАНТЫ ПОДКЛЮЧЕНИЯ

Существует три варианта подключения РВ КМ к информационной системе мониторинга и прослеживания товаров:

1. Автономное;
2. Локальное;
3. Удалённое.

Автономная работа

Автономная работа РВ КМ - в данном варианте РВ КМ может быть размещён непосредственно в месте хранения ЛП и применяться прямо при отборе препаратов. РВ КМ обеспечивает возможность ручного ввода документа основания. Схема автономной работы РВ КМ приведена на рисунке.



Рисунок 5 - Вариант автономной работы РВ КМ

Локальное подключение

При локальном подключении РВ КМ размещается рядом с ПК пользователя и подключается к ПК через физический интерфейс USB.

Взаимодействие программного обеспечения персонального компьютера с РВ КМ осуществляется посредством драйвера «Регистратор выбытия».

Схема локального подключения приведена на рисунке.



Рисунок 6 – Вариант локального подключения РВ КМ

Удаленное подключение

При использовании РВ КМ как отдельного сетевого ресурса, подключение осуществляется по сетевому интерфейсу (Ethernet или WiFi).

Схема удалённого подключения приведена на рисунке.

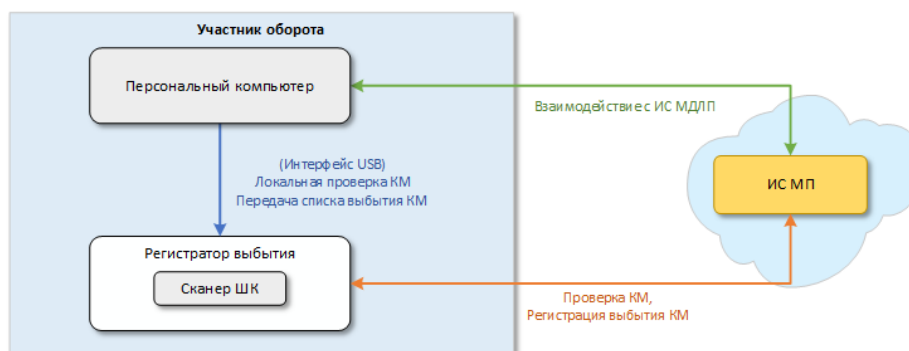

Рисунок 7 – Вариант удалённого подключения РВ КМ

АВТОНОМНАЯ РАБОТА

При «Автономной работе» действия осуществляются с помощью клавиатуры, экрана и сканера РВ КМ. Подробное описание работы клавиатуры и экрана представлено в разделах «Функция клавиш», «Ввод текста с клавиатуры» и «Обозначения на экране».

Структура меню

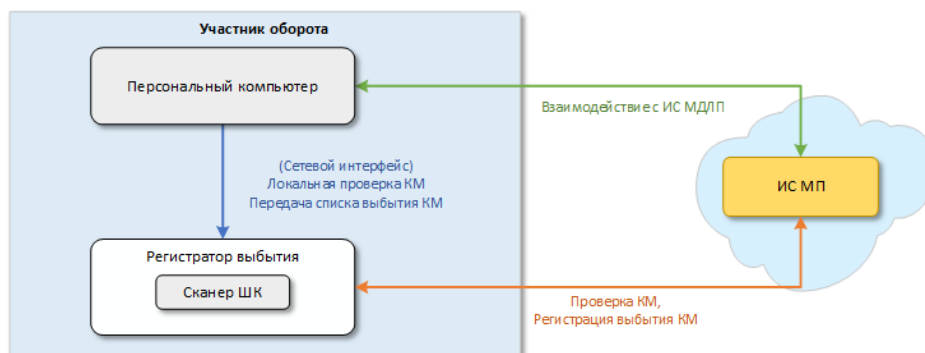
Меню РВ КМ представляет собой иерархическую структуру приведенную ниже:

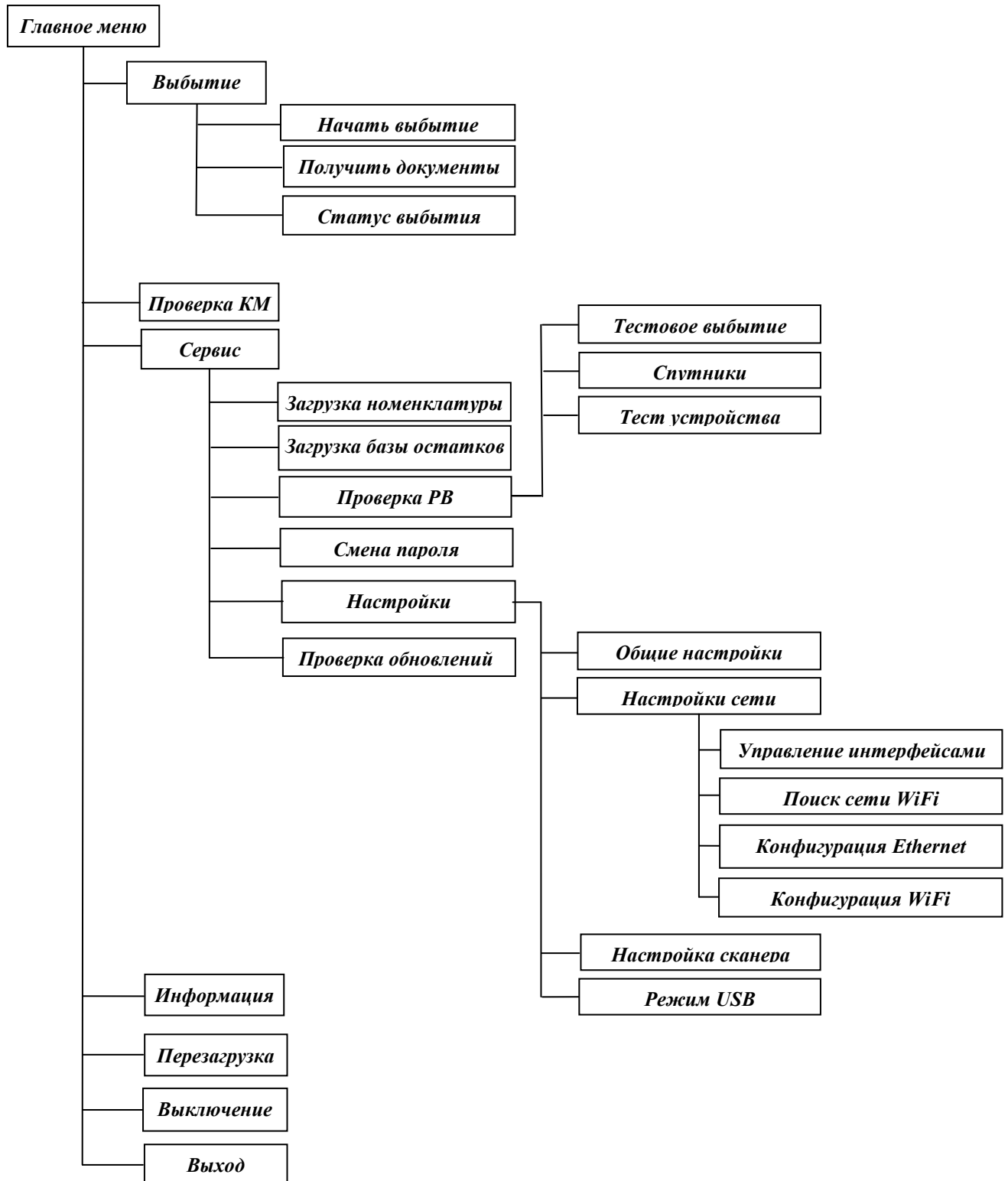

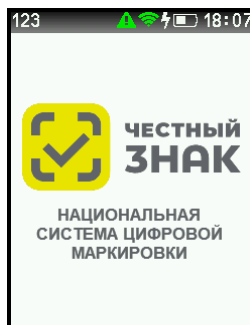

Начало работы

1. Включите РВ КМ, нажав клавишу включения питания , на экране появятся песочные часы. Через некоторое время на экране откроется окно «Честный знак»:

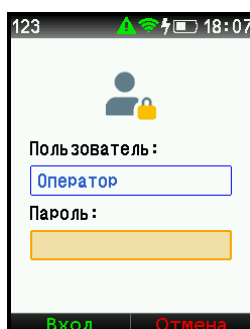

2. При нажатии любой клавиши открывается окно для авторизации:



3. Если пользователь Оператор, введите пароль (по умолчанию 123456) и нажмите клавишу .
4. Если пользователь Администратор, с помощью клавиши  перейдите в поле «Пользователь» Выберите администратора и нажмите на любую клавишу:

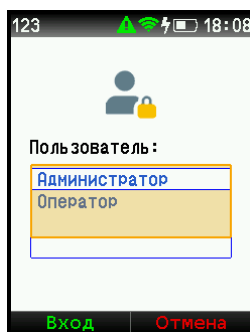

5. Введите пароль (по умолчанию 654321) и нажмите клавишу , если пароль был введен не правильно, появится сообщение:

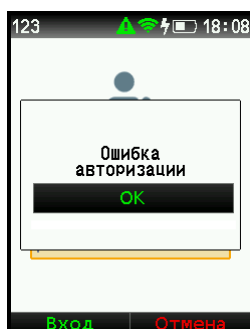

6. Нажмите любую клавишу установите пользователя и введите правильный пароль, откроется окно «Главное меню»:

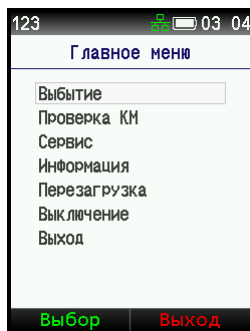

7. При возвращении из «Главного меню» в окно «Авторизации», настройки авторизации обнуляются.

8. С помощью клавиш Δ ∇ выберите нужный пункт меню и нажмите клавишу



Возвратиться в предыдущее состояние можно по клавише \triangleleft .

Работа оператора

Выбытие

В данном пункте меню формируется задание на регистрацию отчета о выбытии по реквизитам документа-основания. Далее приводится последовательность действий для формирования отчета о выбытии в пункте «Выбытие».

Внимание! Перед началом работы необходимо обновить базу товаров и базу остатков ЛП (смотри меню «Сервис», пункт «Загрузка номенклатуры и загрузка базы остатков»).

Начать выбытие



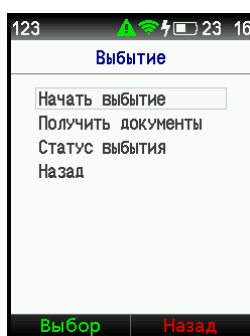

Сформируйте список документов предназначенных для выбытия, для этого в окне «Главное меню» выберите пункт «Выбытие»:

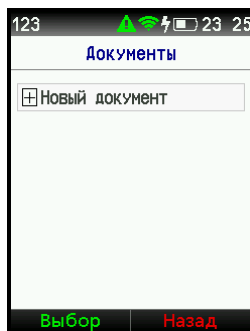

1. При выборе пункта «Начать выбытие», откроется окно для создания списка документов:



2. Для создания документа выберите «Новый документ» и нажмите клавишу 

или  или , при этом откроется окно «Ввод реквизитов». С помощью клавиши  перейдите в поле «Тип док-та» и введите реквизиты: «Тип документа» и «Номер док-та» (при вводе, обратите внимания, в верхнем левом углу должен быть установлен символ , для ввода цифр). С помощью клавиши  можно очистить поле.

- - при выборе в поле «Тип док-та» параметра - Другой (для медпомощи) окно примет вид:

123 23:35
Ввод реквизитов
Тип док-та:
Другой (для медпомощи)
Код ОКУД (название):
Требование-накладная
Номер док-та:
254
Дата:
25-07-2019
Сохранить Отмена

- - при выборе в поле «Тип док-та» параметра - Рецепт, необходимо ввести также данные в поле «Серия док-та»:



123 23:44
Ввод реквизитов
Тип док-та:
Рецепт
Код ОКУД (название):
Рецепт
Серия док-та:
12345
Номер док-та:
1
Дата:
Сохранить Отмена

Для просмотра даты Сдвиньте окно вниз с помощью клавиши ▾:

123 23:46
Ввод реквизитов
Тип док-та:
Рецепт
Код ОКУД (название):
Рецепт
Серия док-та:
12345
Номер док-та:
1
Дата:
25-07-2019
Сохранить Отмена

3. После заполнения реквизитов нажмите клавишу , откроется окно:

123 23:47
Ввод реквизитов
Тип док-та:
Сохранить новый документ-основание?
Да Нет
Дата:
2019-07-25T00:00:00Z
Сохранить Отмена

4. При выборе «Да» нажмите клавишу  или , появится подтверждение об успешном сохранении документа:

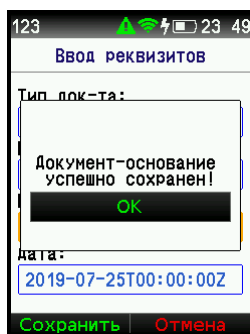

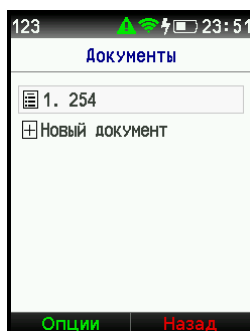

5. Нажмите «ОК» (любая клавиша) и в окне «Документы» появится новый документ:



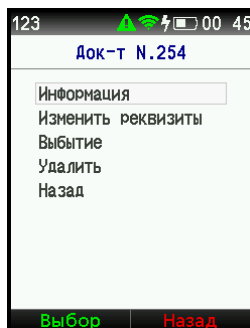

6. Для проверки параметров документа нажмите клавишу «Опции» , откроется окно:

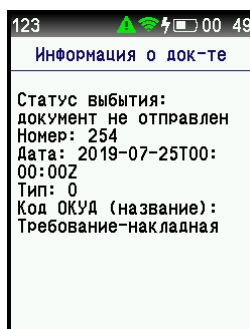

7. Проверьте введенные данные, выбрав пункт «Информация», клавиша  или  или  :



8. Закройте окно клавишей  или .

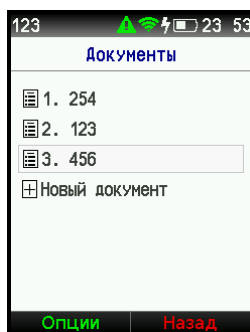

9. При выборе пункта «Удалить», и подтверждении удаления документ будет удалён из списка.

После окончания создания документов, в окне будет сформирован список:



Получить документы

В список подготовки можно добавить документы загруженные по API.

1. Для добавления документов выберите в меню «Выбытие» пункт «Получить документы» и нажмите клавишу  или , после чего откроется окно подтверждения:

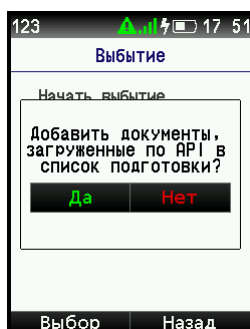

2. При выборе «Да» появится информация:

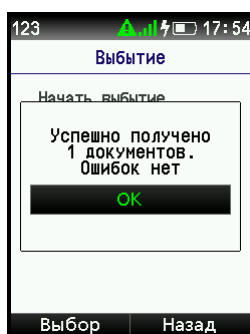

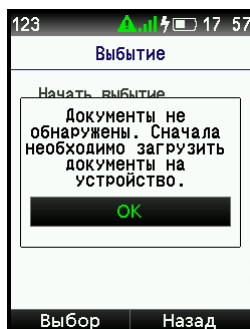

3. Если такие документы отсутствуют, появится сообщение:



Сканирование документа созданного в автономном режиме

После того, как список документов сформирован, создадим в каждом документе список кодов маркировки.

1. Для сканирования выбираем нужный документ и нажимаем клавишу

сканирования  или , после чего откроется окно выбранного документа:



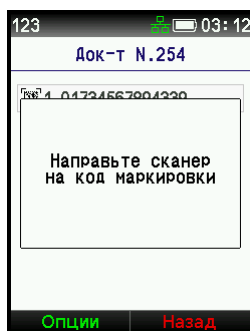

2. В открывшемся документе повторно нажмите клавишу сканирования  или

, в окне появится сообщение:

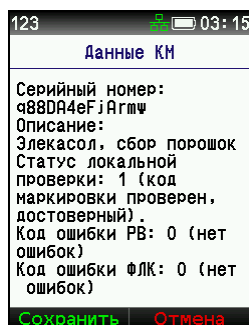

3. Направьте сканер РВ КМ на код маркировки (штрих-код) лекарственного препарата, необходимо найти такое положение РВ КМ, при котором цвет от сканера станет зеленым. Если сканирование прошло удачно, в окне появится результат сканирования:



4. Нажмите «Сохранить», клавиша  или  :

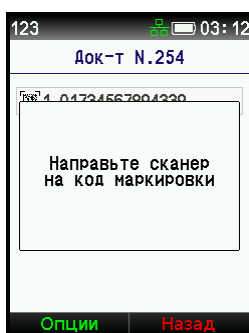

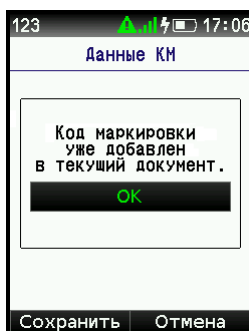

5. Сканер продолжает работать. При необходимости повторите п.п.3.-4.
6. Если код маркировки уже есть в документе, появится сообщение:





7. Если сканировать больше не нужно, нажмите клавишу «Отмена» , в документе появится список кодов маркировки:

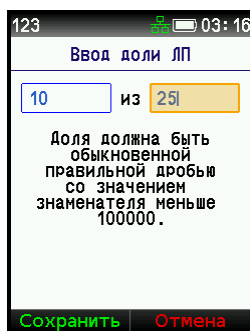

8. Ввод «Доли». При списании не всей упаковки, а части лекарств из упаковки используется термин «Доля». Для ввода доли необходимо после выполнения п.п.1-3 нажать клавишу , для перехода между полями нажмите клавишу  или .



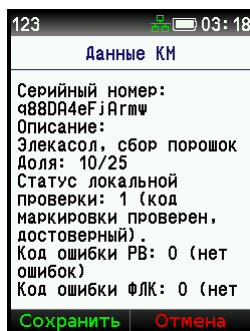

9. Введите необходимые значения и нажмите «Сохранить»  или . Если доля введена корректно, то появляется информация:

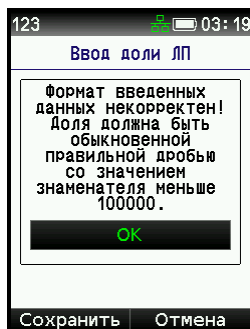

10. Если доля введена с ошибкой, то появится сообщение:



11. При окончании добавления в документ кодов маркировки, вернитесь в список документов, нажав на клавишу  или .

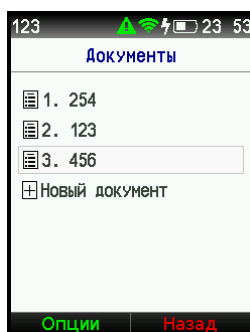

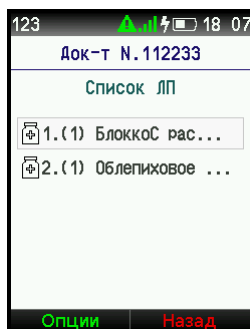

Сканирование документа загруженного по API

1. Если документ загружен по API, то в документ уже будут внесены наименование лекарственного препарата, GTIN, и его количество. Необходимо ввести код маркировки. Откройте документ и выберите наименование лекарственного препарата:

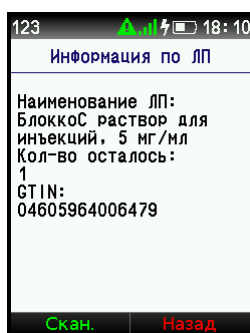

2. Нажмите клавишу сканирования, откроется окно «Информация по ЛП»:



3. Ещё раз нажмите клавишу сканирования , откроется окно:

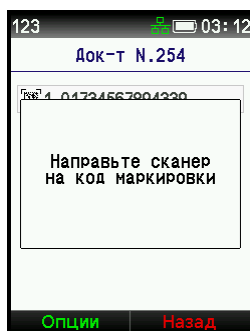

4. В процессе сканирования осуществляется автоматическая проверка кодов маркировки.

Если КМ прошел проверку, то серийный номер и срок годности будут подсвечены зеленым цветом.

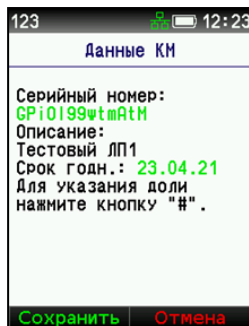

5. КМ будет подсвечен желтым, если не получено подтверждение приемки ЛП в МДЛП, производить выбытие кода маркировки можно.

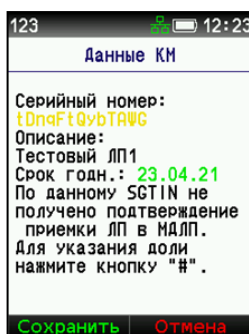

6. Так же, КМ будет подсвечивается «желтым цветом» в случае, когда приемка КМ не подтверждена, и после подтверждения необходимо произвести изъятие из третичной упаковки. Для указания доли нажмите «#».

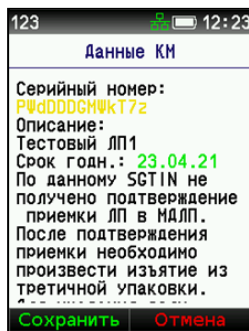

7. Если КМ подсвечен красным цветом, значит проверка кода маркировки ЛП не пройдена, убедитесь, что база остатков не устарела или проверьте код маркировки в личном кабинете МДЛП.

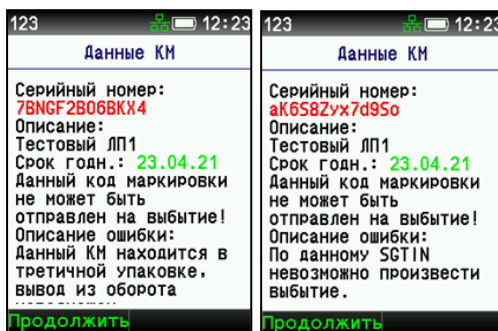

8. Если серийный номер КМ и срок годности подсвечены красным цветом - срок годности меньше или равен текущей дате выбытия КМ, вывод запрещается. На экране появится соответствующее сообщение

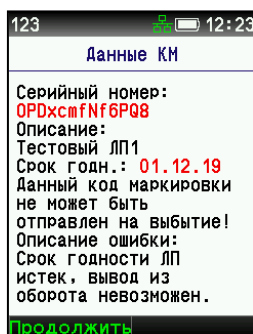

Повторите операцию «Сканирование» для всех документов, отправляемых на регистрацию отчета о выбытии.

9. При необходимости можно отключить проверку кодов маркировки. Для этого необходимо авторизоваться под администратором!

В меню «Сервис» выберите пункт «Настройки», «Общие Настройки». Кнопкой ▽ установите курсор на строку «включена» и при помощи кнопки ◀ замените режим на «выключена»:

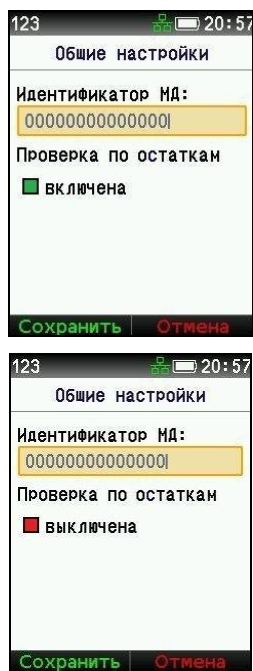

Теперь все коды маркировки будут автоматически добавлены в документ и отправлены на выбытие. Проверка будет осуществляться в личном кабинете МДЛП.

Выбытие

После окончания сканирования лекарственных препаратов следует оформить задание на регистрацию отчёта о выбытии, для каждого документа.

1. Выберите документ, добавляемый в очередь, и нажмите на клавишу «Опции»

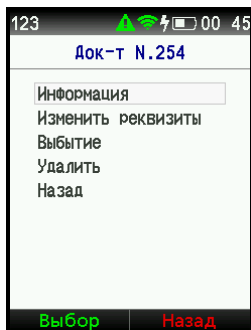

2. В открывшемся окне выберите пункт «Выбытие», после чего появится сообщение:

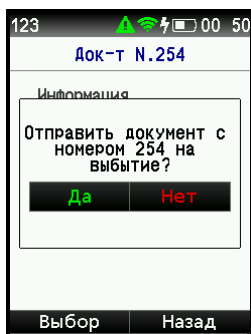

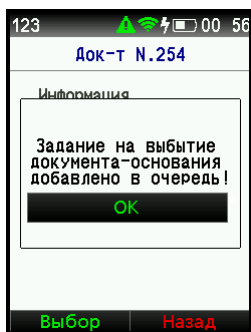

3. При выборе «Да»  или , появится сообщение:

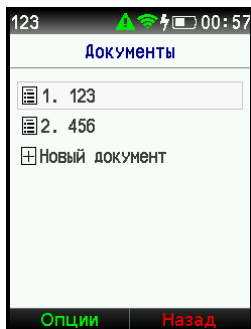

4. При нажатии клавиши «ОК» (любая клавиша) документ добавляется в очередь выбытия и пропадает из списка:



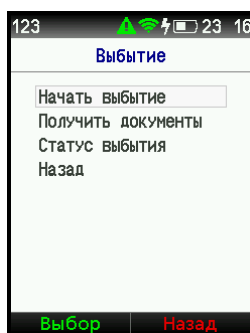

5. После завершения операции выбытия нажмите клавишу «Назад»  или  и вернитесь в окно «Выбытие»:





Статус выбытия

После завершения операции выбытия документы устанавливаются в очередь выбытия и попадают в раздел «Выбытие/Статус выбытия».

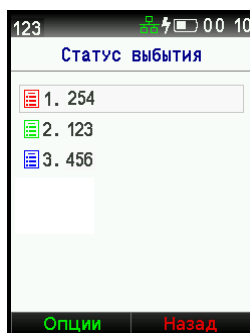
1. Выберите данный пункт и нажмите клавишу  или  или , откроется окно:



В зависимости от статуса выбытия все документы в окне окрашены в определенный цвет:

Выберите документ и нажмите клавишу  или , откроется окно «Информация о выбытии». В зависимости от цвета документа в окне появится информация:

Зеленый - задание выполнено без ошибок. На экране отображается идентификатор транзакции МДЛП который присваивается документу, при отправке отчета о выбытии на регистрацию в ФГИС МДЛП:

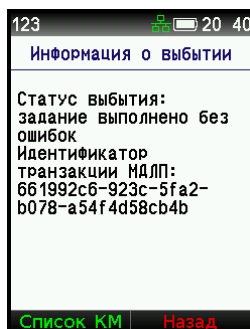

Синий - задание находится в очереди или в процессе выполнения:

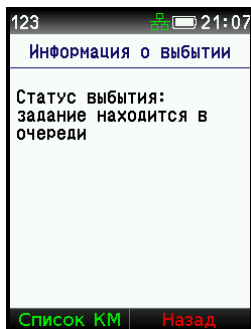

Красный - задание выполнено с ошибкой, в окне будет приведен код ошибки (см. раздел «Коды ошибок»)

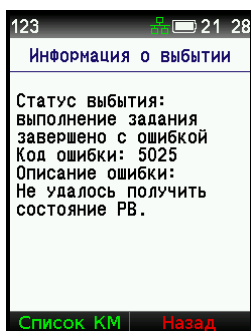

Для возвращения к списку документов нажмите клавишу .

При выборе документа может появиться сообщение о возникновении внутренней ошибки РВ КМ:

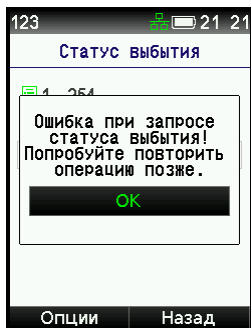

Для выхода из этого сообщения нажмите любую клавишу и перейдете в меню «Выбытие».

2. При нажатии на клавишу , откроется меню на данный документ:

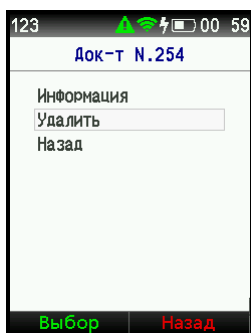

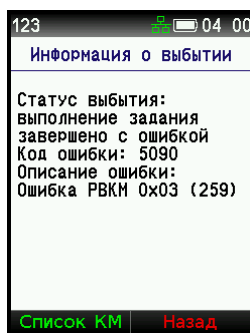

3. При выборе пункта «Информация», и нажатии клавиши , в окне появится информация о выбытии:

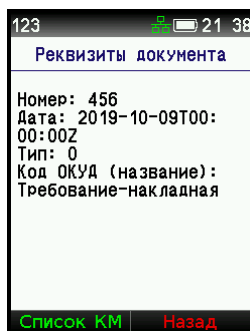

4. При нажатии клавиши  откроется окно «Реквизиты документа».





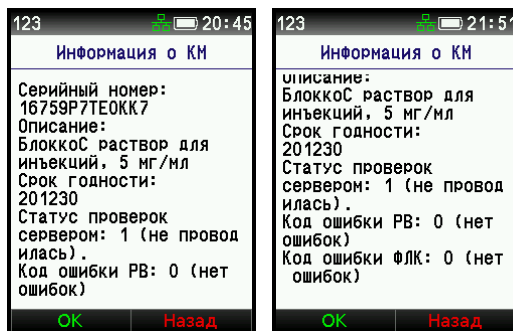

5. Выберите интересующий код маркировки и нажмите на клавишу «Опции»  или  в окне появится «Информация о КМ».

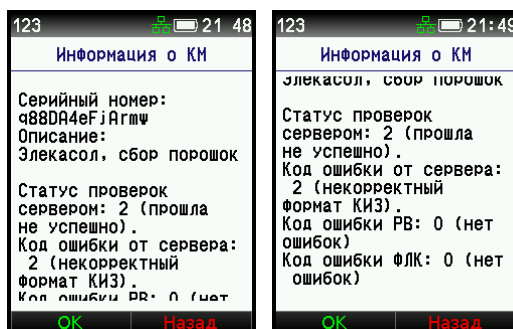



Информация без ошибок.



Информация с ошибкой.

6. Вернитесь к списку кодов маркировки нажав на клавишу  или  или .
7. Для возвращения в окно «Статус выбытия» последовательно нажимайте клавишу .
8. При выборе в меню документа пункта «Удалить» документ удаляется из списка, для того, что бы очистить базу или быть удаленным из очереди на выбытие.

Проверка КМ

Перед созданием списка выбытия КМ, можно проверить код маркировки на правильность. Для этого необходимо выбрать в «Главном меню» пункт «Проверка КМ» и нажать клавишу  или , сканер заработает и появится сообщение:

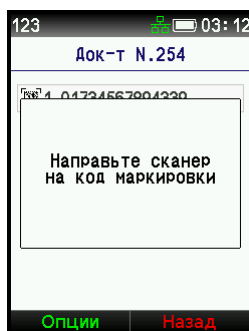

1. Направьте сканер РВ КМ на код маркировки (штрих-код) лекарственного препарата, необходимо найти такое положение РВ КМ, при котором цвет от сканера станет зеленым. Если сканирование прошло удачно, в окне появится результат сканирования:

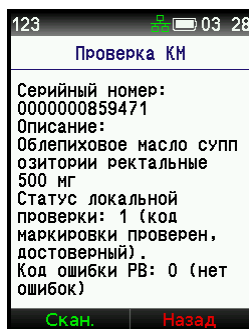

Ниже приведена информация, которая может выводиться на экран:

Результаты выполнения задания.
Уникальный идентификатор документа, присвоенный при отправке отчёта о выбытии в ГИС МТ. Максимальная длина 64 символа.
Словарь марок, где каждый ключ - это уникальный идентификатор марки в пределах словаря марок.
Статус локальной проверки: 0 – проверка не проводилась (для симметричной криптографической системы); 1 – код маркировки проверен, достоверный; 2 – код маркировки проверен, недостоверный; 3 – проверка не проводилась (криптографическая система асимметричная, но в МБ РВ нет ключа с идентификатором КПКИЗ) 4 - локальная проверка не проводилась, так как длина криптоподписи 44 символа
Разрешение на реализацию: -true; -false.
Статус проверок сервером: 0 – Прошла успешно; 1 – Не проводилась; 2 – Прошла не успешно.
Код ошибки от сервера: 0 – Статус успешно изменён; 1 – КИЗ отсутствует в базе АС «Серверы СКЗКМ» или ГИС МТ; 2 – Некорректный формат КИЗ; 3 – Не прошла криптографическая проверка КПКИЗ; 4 – КИЗ имеет в базе АС «Серверы СКЗКМ» статус не совместимый с запрашиваемым изменением.
Код ошибки РВ: 0 – Нет ошибок;

<p>1 – Устройство недоступно; 2 – Устройство не функционирует; 3 – Отсутствует МБ РВ; 4 – Истек срок использования МБ РВ; 5 – МБ РВ заблокирован; 6 – МБ РВ не функционален; 7 – РВ не зарегистрирован; 8 – Отсутствует связь с СЭ.</p>
<p>Код ошибки ФЛК: 0 – Нет ошибок; 1 – Не допустимое значение идентификатора применения (GS AI) в КМ; 2 – Не допустимые символы КМ; 3 – Не допустимое количество символов в составе идентификатора применения (GS AI); 4 – Значение ТН ВЭД не относится к фармацевтической продукции; 5 – Недопустимая последовательность групп в КМ.</p>
<p>Статус регистрации КМ в СЭ: 0 – КМ зарегистрирован; 1 – КМ не зарегистрирован.</p>
<p>Статус кода маркировки: 1 – Сформирован; 2 – Готов; 3 – Выдан; 4 – Выпущен; 5 – Не использован; 6 – Упакован; 7 – Распакован; 8 – Выбыл; 9 – Выбыл через розничную сеть; 10 – В состоянии выбытия; 11 – Утерян; 12 – Оборот приостановлен; 13 – Оборот запрещён; 14 – Потреблён; 15 – Дублирован; 16 – Выбыл через оптовую сеть.</p>

2. Чтобы проверить другой код маркировки нажмите клавишу .

3. Возвратиться в «Главное меню» можно по клавише .

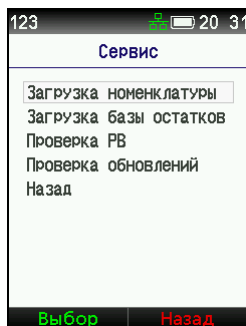

Сервис

При выборе пункта «Сервис» откроется меню. Если авторизовался оператор меню примет вид (если авторизовался администратор, см. раздел «Работа администратора»):



Загрузка номенклатуры и загрузка базы остатков

При подготовке документа к выбытию можно вручную обновить базу номенклатуры (база всех существующих товаров) и базу остатков (база поштучных товаров на остатках, на месте деятельности к которому привязан РВ КМ).

1. Выберите пункт «Загрузка номенклатуры» или «Загрузка базы остатков» и нажмите клавишу  или , если база товаров/остатков ЛП никогда ранее не загружалась, откроется окно:

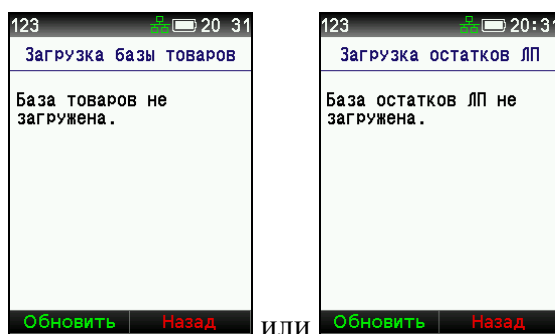

2. Если база товаров/остатков ЛП ранее загружалась, откроется окно с датой синхронизации и количеством ЛП:

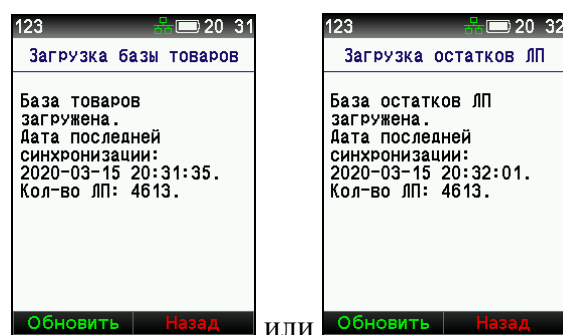

3. При нажатии «Обновить» клавиша , появится сообщение:

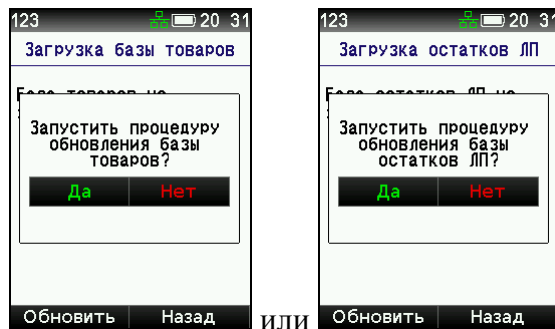

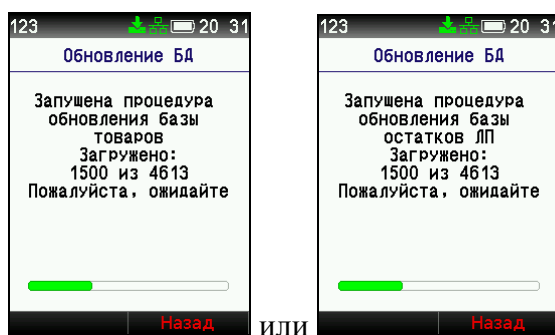

4. При подтверждении клавиша  или  появится окно:



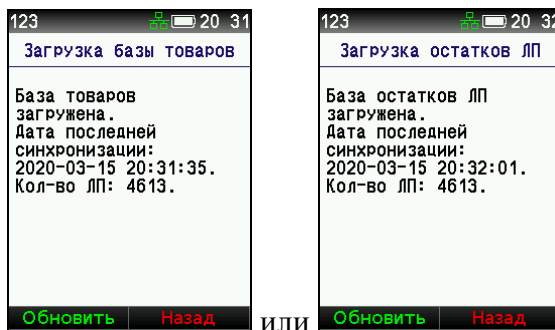

5. После окончания процедуры обновления базы откроется окно, содержащее количество загруженных ЛП:



6. После окончания операции «Загрузка номенклатуры» или «Загрузка базы остатков» нажмите клавишу «Назад»  или .

Проверка РВ.

При выборе данного пункта, клавиша  или , откроется меню «Проверка РВ». Если авторизовался оператор, меню примет вид (если администратор, см. раздел «Работа администратора»):

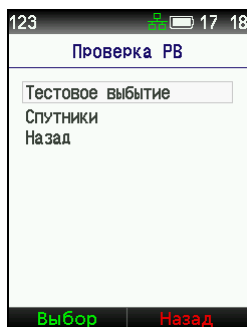

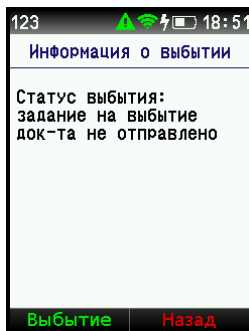

1. Тестовое выбытие

При выборе пункта «Тестовое выбытие» открывается окно:



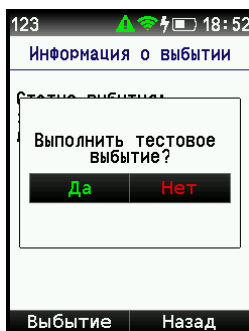

Тестовое выбытие выполняет специальный запрос на сервер эмиссии кодов маркировки для проверки работоспособности РВ КМ.

1.1. При выборе «Выбытие» клавиша  или , появляется окно для подтверждения операции:



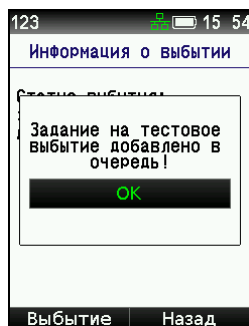

1.2. После выбора «Да» появляется окно об установке в очередь:

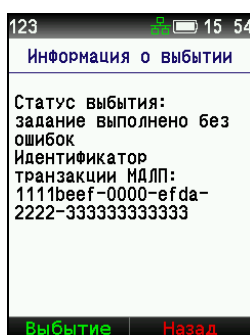

Подтверждаем клавишей .

1.3. Тестовое выбытие успешно завершено:



При нажатии клавиши  откроется окно «Реквизиты документа». После окончания операции «Тестовое выбытие» нажмите клавишу «Назад» .

1.4. В меню «Информация» в строке «Очередь» будет указано «Нет»:



- 1.5. Если со времени синхронизации РВ КМ со спутниками прошло более 24 часов, то в меню «Информация о выбытии» появится сообщение об ошибке 5090:

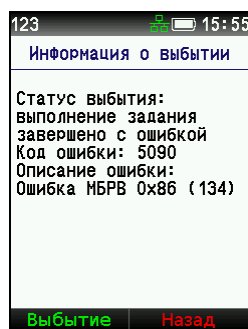

2. Спутники.

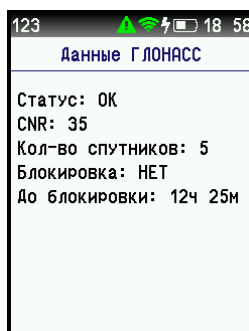

При выборе данного пункта откроется окно, содержащее информацию о статусе связи РВ КМ со спутниками ГЛОНАСС:



- - Статус: «ОК» обозначает, что РВ КМ получит от ГЛОНАСС всю необходимую информацию;
- - «CNR» - соотношение сигнал/шум;
- - Кол-во спутников – количество «видимых» в данный момент спутников ГЛОНАСС;
- - Блокировка – наличие блокировки и сколько времени осталось до блокировки ГЛОНАСС.

Если РВ КМ находится в подвальном помещении или присутствуют факторы блокирующие связь со спутниками – необходимо выйти на улицу и найти место, где установится связь с ГЛОНАСС. Для корректной работы РВ КМ должен как минимум 1 раз в сутки синхронизировать своё внутреннее время с системой ГЛОНАСС

Устройству необходимо не менее 3 спутников для синхронизации встроенных часов, в противном случае РВ КМ будет заблокирован. Время работы РВ КМ при отсутствии синхронизации со спутниками не более 24 часов.

Для возвращения в меню «Главное меню» трижды нажмите клавишу  или .

Проверка обновлений

Внимание!!! Прежде чем подтвердить процедуру обновления ПО, необходимо убедиться, что обновление ПО уже не идет (на экране нет «желтого конверта»), а если обновление ПО уже идет, то необходимо завершить сеанс работы в качестве зарегистрированного пользователя с помощью пункта меню «Выход» и ждать:



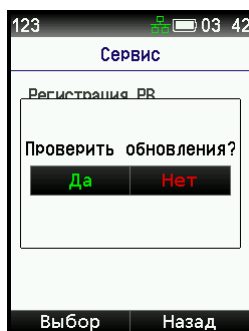

При выборе пункта «Проверка обновлений» откроется окно подтверждения обновлений:

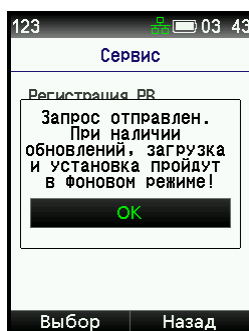

При выборе «ДА» клавиша  и подтверждения, произойдет обновление ПО:



Информация

При выборе пункта «Информация» клавиши  или  или  открывается окно с параметрами для подключения:



Перезагрузка

В данном пункте откроется окно подтверждения перезагрузки и при выборе «ДА» РВ КМ будет перезагружен.

Выключение

Для окончания работы РВ КМ выберите пункт «Выключение». После подтверждения выключения РВ КМ выключится.

Выход

Для смены пользователя выберите данный пункт меню, после чего откроется окно для ввода пароля.

Работа администратора

Администратор может работать со всеми функциями доступными оператору, дополнительно ему доступны следующие пункты:

- - Регистрация РВ;
- - Тест устройства;
- - Смена пароля;
- - Настройки.

Регистрация РВ

1. Регистрация РВ КМ осуществляется только с неактивированным модулем безопасности. Для регистрации РВ КМ необходимо авторизоваться под администратором. После авторизации под администратором появится следующее меню:

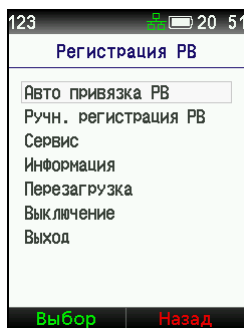

2. Выбираем «Авто привязка РВ» и нажимаем клавишу , РВ КМ обращается на сервер мониторинга, ожидаем (время ожидания может достигать 10 мин):

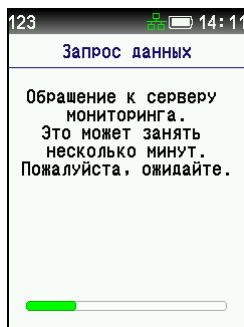

3. Если РВ КМ не найден в базе на сервере мониторинга, то необходимо ввести «Идентификатор МД» и «ИНН» организации из личного кабинета МДЛП. Найти эти данные можно в личном кабинете мониторинга движений лекарственных препаратов (МДЛП) в профиле участника во вкладках «Адреса» и «Данные организации». Если РВ КМ найден в базе сервера мониторинга, то данные для регистрации поступят автоматически и РВ КМ перейдет к выполнению п. 6 .

Вводим данные и нажимаем «Далее» :

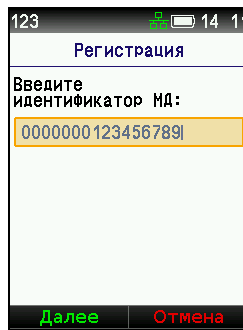

123 14 11
Регистрация
Введите идентификатор МД:
0000000123456789
Далее Отмена

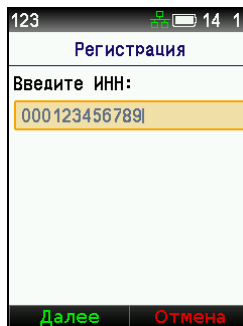

123 14 11
Регистрация
Введите ИНН:
000123456789
Далее Отмена

4. Проверяем введенные данные, если все верно подтверждаем клавишей :

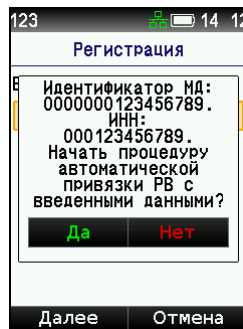

123 14 12
Регистрация
Идентификатор МД:
0000000123456789.
ИНН:
000123456789.
Начать процедуру
автоматической
привязки РВ с
введенными данными?
Да Нет
Далее Отмена

5. Обращение РВ КМ к серверу мониторинга с введенными данными:

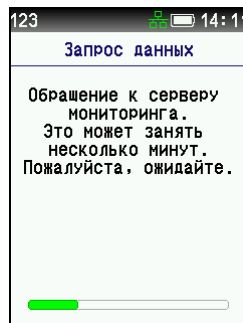

123 14 11
Запрос данных
Обращение к серверу
мониторинга.
Это может занять
несколько минут.
Пожалуйста, ожидайте.
Progress bar

6. Проверяем данные, если все верно нажимаем «Далее» :

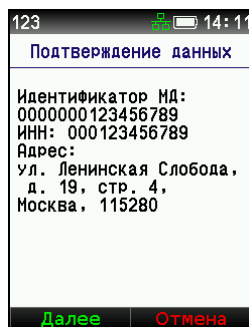

7. Еще раз подтверждаем кнопкой :

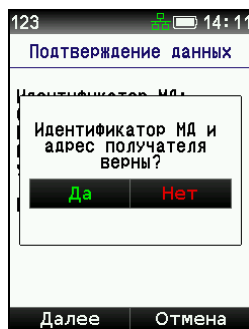

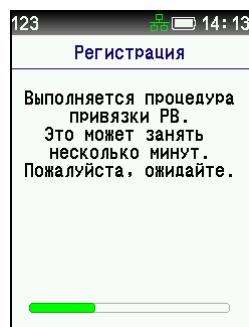

8. Выполняется регистрация РВ КМ (процедура привязки):

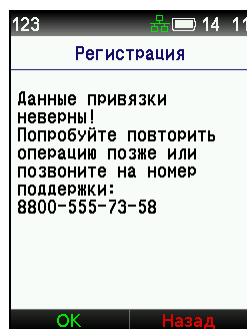

9. Если данные не подтверждены:



10. РВ КМ зарегистрирован, с помощью кнопок   можно просмотреть данные регистрации:

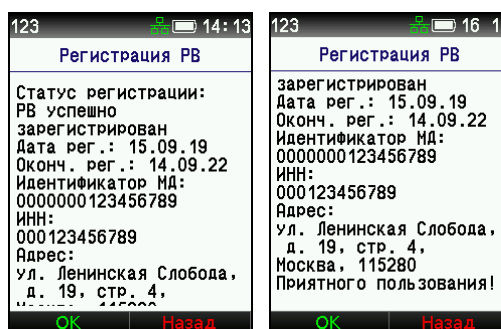

После подтверждения клавишей  произойдет перезагрузка РВ КМ.

11. Если регистрация не прошла, появится сообщение, необходимо обратиться в службу поддержки по указанному номеру:

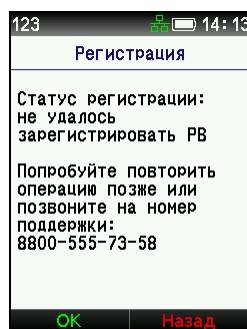

12. Если РВ КМ уже зарегистрирован по API появится следующее сообщение:

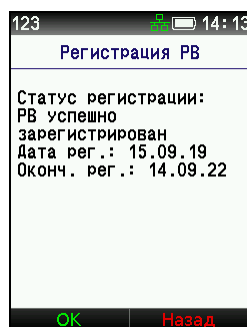

13. Для регистрации РВ КМ в ручном режиме необходимо выбрать пункт «Ручн. регистрация РВ»:

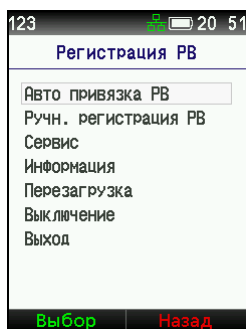

14. В открывшемся окне введите «Индивидуальный код регистрации»:

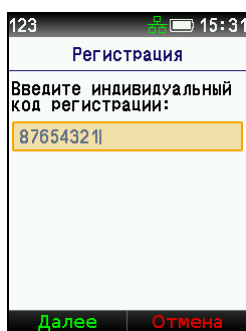

Индивидуальный код регистрации необходимо получить в службе поддержки .

15. После ввода «Кода регистрации» подтверждаем начало регистрации клавишей



или



и ждем окончания процесса регистрации:

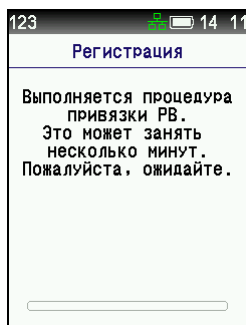
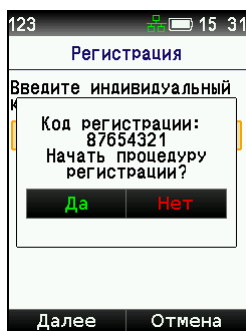

16. В случае положительного окончания процесса регистрации РВ КМ на экране появится сообщение: «РВ успешно зарегистрирован».

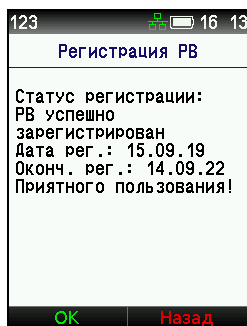

17. При отрицательном окончании процесса: «Не удалось зарегистрировать РВ».

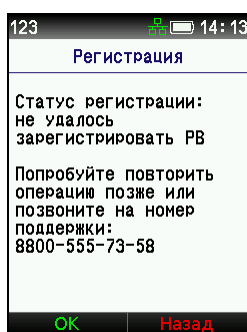

Если возникли ошибки не связанные с регистрацией, появится сообщение: «Ошибка».

Тест устройства

Для выполнения тестирования и настроек РВ КМ в «Главном меню» выберите пункт «Сервис». При авторизации администратора данное меню примет вид:

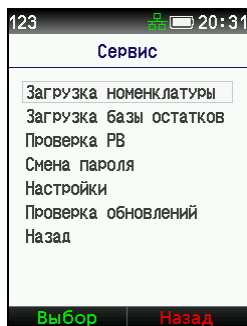

1. В открывшемся меню выберите пункт «Проверка РВ». При авторизации администратора данное меню примет вид:

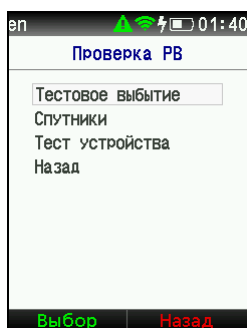

2. Выберите пункт «Тест устройства», откроется окно подтверждения запуска теста:

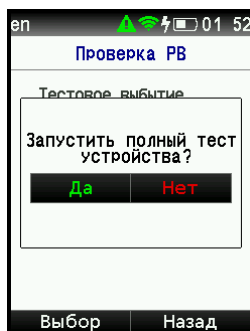

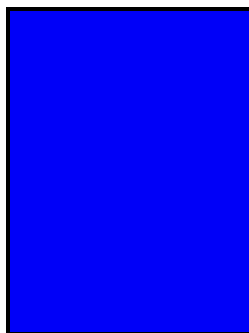

3. При нажатии клавиши  или , будет проводиться тест дисплея, цвет экрана будет меняться:



4. После окончания тестирования дисплея появится сообщение:



5. Для продолжения тестирования нажмите «Да» (клавиша  или ). При проведении теста клавиатуры нажимайте на клавиши, которые загораются на экране:

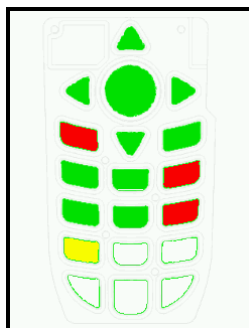

6. После завершения тестирования клавиатуры, на экране появляется сообщение: «Направьте сканер на тестовый КМ».
7. Направьте сканер на тестовый штрих-код. Необходимо найти положение РВ КМ при котором цвет от сканера станет зеленым:



8. Продолжайте тестировать РВ КМ, выполняя все шаги программы. Если тестирование будет приостановлено на 1 мин., то тест будет завершен и появится сообщение:

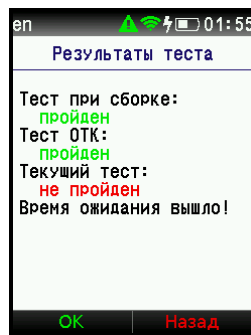

9. Если были выполнены не все тесты, то после окончания тестирования появится сообщение с указанием не выполненных тестов:

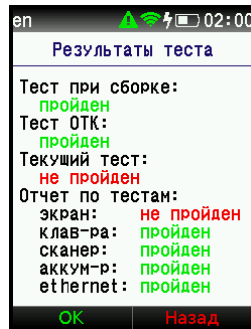

10. При выполнении всех тестов на экране появится сообщение:

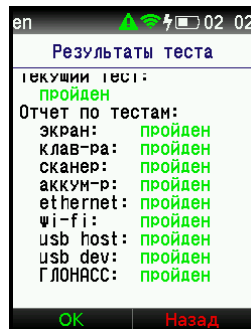
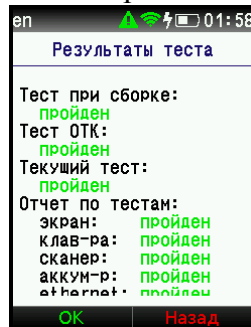



11. При окончании тестирования нажмите одну из клавиш  или  или

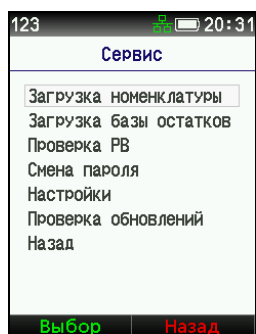

Смена пароля

В меню «Сервис» выберите пункт «Смена пароля»:



1. В открывшемся окне выберите пользователя, введите текущий пароль, новый пароль и подтвердите новый пароль клавишей  :

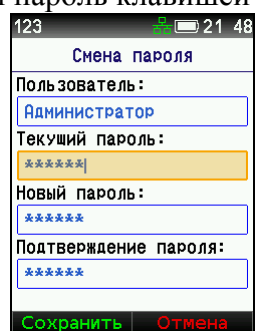

2. При успешной смене пароля появится окно:

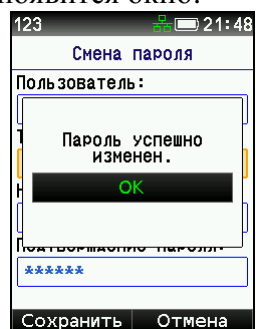

Настройки КМ

В меню «Сервис» выберите пункт «Настройки»:

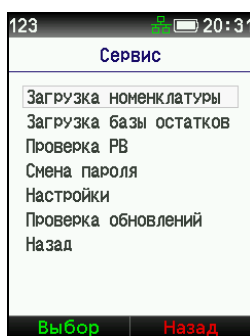

В открывшемся меню выполняются следующие настройки:

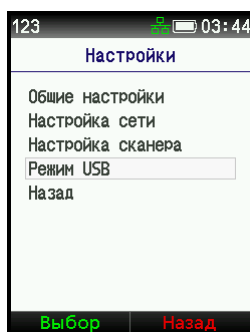

Общие настройки

1. Выберите «Общие настройки» При входе в этот режим, открывается окно:

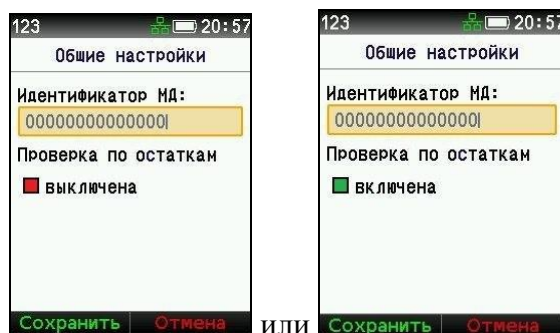

Внимание! Изменить Идентификатор места деятельности МДЛП (SUID), начиная с версии ПО 0.5.4. невозможно!

2. Введите значение Идентификатора места деятельности МДЛП (SUID), нажмите клавишу «Сохранить»  и подтвердите сохранение:

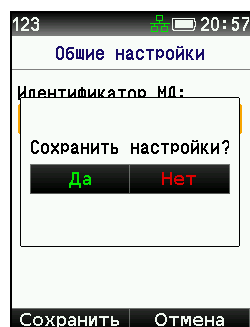

3. Далее, если параметры введены верно, появляется сообщение о выполнении:

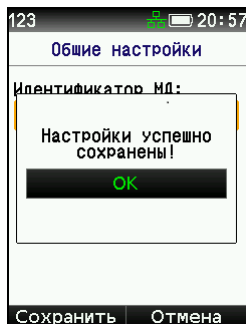

Если всё верно, то окна «Сохранить настройки» и «Настройки успешно сохранены!», встречаются в большинстве разделов.

Если настройки не сохранились, появляется сообщение:

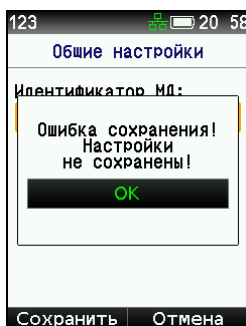

Настройки сети

При выборе пункта «Настройка сети» откроется меню:

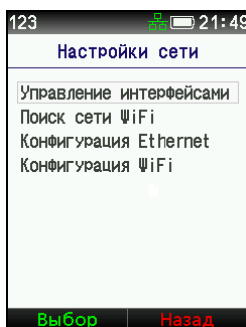

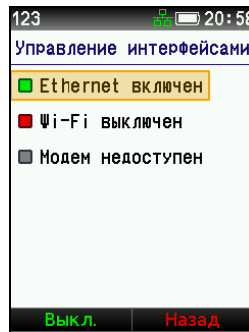

1. Управление интерфейсами

На экране появляется список интерфейсов, выберите подключенный интерфейс:



2. Поиск сети WiFi

Для подключения к сети WiFi необходимо в меню «Настройка сети» выбрать пункт «Поиск сети WiFi» и затем с помощью кнопок  и  запустить поиск сетей WiFi:

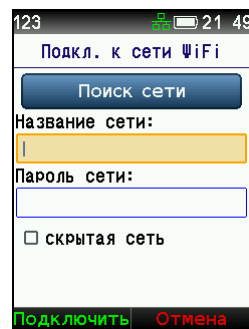

2.1. В открывшемся списке выберите нужную сеть и нажмите клавишу .



2.2. В поле «Пароль сети» введите пароль и нажмите клавишу .

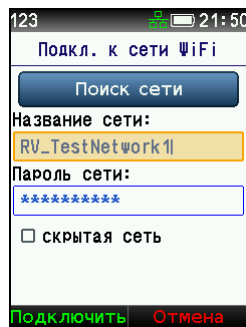

2.3. Подтвердите подключение к сети клавишей .

2.4. При успешном подключении к сети появится сообщение: «Подключение к сети установлено».

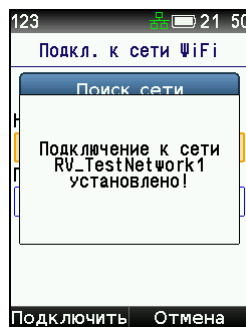

2.5. Если в списке нет нужной сети, то см. п. «Конфигурация WiFi»

3. Конфигурация Ethernet

3.1. Если в окне «Управление интерфейсами» был выбран Ethernet, выбираем пункт «Конфигурация Ethernet», открывается окно:

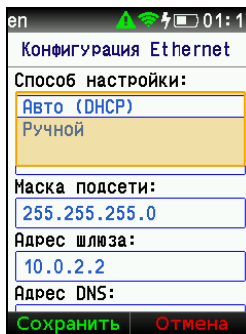

3.2. С помощью клавиши  перейдите в поле «Способ настройки», выберите режим подключения IP-адреса «Авто (DHCP)» или «Ручной» (в зависимости от настроек вашей сети) и нажмите клавишу любую клавишу.

3.3. В случае выбора «Авто (DHCP)» другие поля не заполняются.

3.4. В случае выбора «Ручной» установите: IP-адрес, Маску подсети, Адрес шлюза Адрес DNS»:

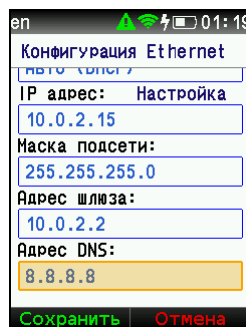

3.5. Сохраните настройки с помощью клавиши .

4. Конфигурация WiFi

4.1. Если в окне «Управление интерфейсами» был выбран WiFi, выбираем способ получения IP-адреса «Авто (DHCP)» или «Ручной» (в зависимости от настроек вашей сети) и нажимаем любую клавишу.

4.2. В случае выбора «Авто (DHCP)» другие поля не заполняются.

4.3. В случае выбора «Ручной» установите: IP-адрес, Маску подсети, Адрес шлюза Адрес DNS и нажмите клавишу «Сохранить».

4.4. Сохраните настройки с помощью клавиши .

Настройка сканера

При выборе пункта «Настройка сканера» откроется окно с описанием инструкции настройки сканера:

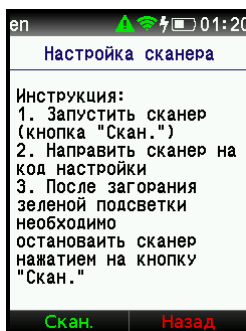

Для работы сканера необходимо настроить следующие параметры:

- - Интерфейс - RS232
- - Скорость – 9600

1. Настройка интерфейса RS232 (UART)



2. Настройка скорости 9600



3. Установка настроек по умолчанию



4. Настройки QR Code

Для работы с QR Code необходимо отсканировать следующие штрих-коды:

Распознавание QR Code	
	
Включить	
	
	Выключить
Распознавание Micro QR Code	
	
Включить	

¹ За исключением настроек интерфейса и настроек объектива.

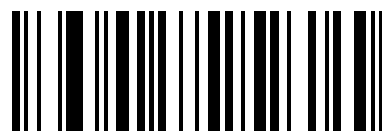

Выключить

Режим USB

При выборе данного пункта меню откроется окно передачи файлов в режиме USB:

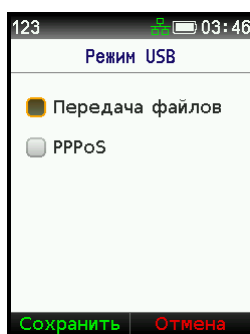

- - Передача файлов – Режим USB накопителя;
- - PPPoS – Режим PPP соединения.

1. Передача файлов

1.1. Для выбора режима USB накопителя необходимо выделить данный режим и нажать на клавишу .

1.2. Сохранить настройку с помощью клавиши .

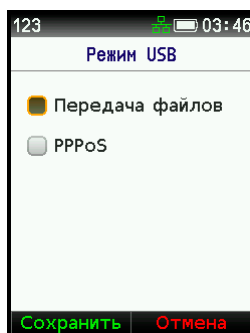

1.3. После сохранения выбранного пункта необходима перезагрузка.

1.4. При подключении РВ КМ к компьютеру при помощи USB кабеля устройство определяется как съемный диск, на котором находится файл TestRv.htm браузерного приложения «Тест регистратора выбытия» для настройки и тестирования РВ КМ.

2. Режим PPPoS

Режим PPPoS дает возможность получения интернет-соединения через локальное подключение РВ КМ к ПК пользователя через интерфейсный разъем USB.

2.1. Для выбора режима PPPoS необходимо выделить данный режим и нажать клавишу .

2.2. Сохранить настройку с помощью клавиши .

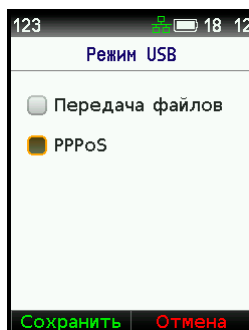

2.3. После сохранения выбранного пункта необходима перезагрузка.

2.4. Далее необходимо выполнить настройку PPPoS соединения (см. Приложение 1).

УДАЛЕННОЕ И ЛОКАЛЬНОЕ ПОДКЛЮЧЕНИЕ

Подготовка к работе

В случае локального и удаленного подключения РВ КМ необходимо подключить к ПК пользователя и работать через специализированное API. В случае реализации функций API посредством программного обеспечения (далее ПО) пользователя, работа с РВ КМ производится согласно инструкциям на это ПО. Для реализации функций API без применения ПО пользователя используется браузерное приложение «Тест регистратора выбытия», которое представляет собой набор файлов для просмотра в браузере Google Chrome. Основным, запускаемым в браузере, является файл TestRv.htm.

Примечание: В настоящем руководстве рассматривается работа с РВ КМ через Браузерное приложение «Тест регистратора выбытия».

При удаленном подключении РВ КМ и ПК пользователя должны быть подключены к одной и той же, защищенной от несанкционированного доступа из сетей общего пользования, локальной сети пользователя РВ КМ.

При локальном подключении РВ КМ подключается к ПК пользователя через интерфейсный разъём USB.

Для корректной работы и обновления ПО РВ КМ необходима точная настройка внутренних часов реального времени. Настройка часов производится по сигналам ГНСС ГЛОНАСС. Для настройки требуется, чтобы РВ КМ имел связь как минимум с тремя спутниками ГЛОНАСС (процесс проверки количества "видимых" РВ КМ спутников описан выше). В случае, если количество спутников меньше трёх, необходимо выполнить следующую последовательность действий:

- а) расположить РВ КМ под открытым небом в месте максимально свободном от зданий и предметов, которые могут служить помехой радиосигналу со спутников;
- б) дождаться связи РВ КМ минимум с тремя спутниками ГНСС.

Если РВ КМ в процессе эксплуатации не имеет постоянной связи минимум с тремя спутниками, описанную процедуру необходимо проводить хотя бы один раз в сутки. Альтернативой данной процедуры может служить размещение РВ КМ в зоне действия специального устройства - репитера ГНСС, которое улавливает и ретранслирует сигналы ГНСС.

Процесс подключения РВ КМ через локальную сеть

1. Если РВ КМ не настроен на работу через беспроводной интерфейс WiFi, то нужно подключить его к локальной сети с помощью Ethernet кабеля. IP-адреса в локальной сети должны выделяться DHCP-сервером.

2. Включите РВ КМ нажатием на клавишу питания , на экране появятся песочные часы, после чего на экране откроется окно «Честный знак»:

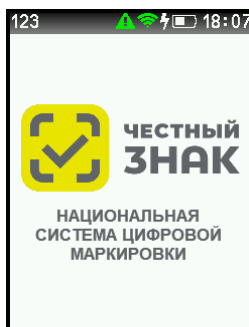

3. При нажатии на клавишу  открывается окно для авторизации:

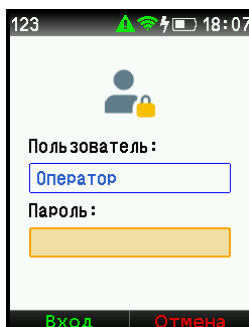

4. Введите пароль и нажмите клавишу , откроется окно «Главное меню»:

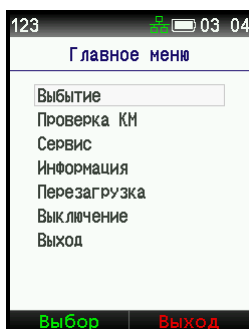

5. С помощью клавиш Δ ∇ выберите пункт меню «Информация» и нажмите клавишу .



6. Если IP-адрес соответствует локальной сети пользователя, значит РВ КМ подключен к ней правильно.

7. На ПК пользователя, подключенном к этой же локальной сети, запустите в браузере Google Chrome приложение «Тест регистратора выбытия».

8. Ввести в окне «Теста регистратора выбытия» в поле «Адрес» IP-адрес с экрана РВ КМ, а в поле «Порт» номер порта 8080.

9. В левой панели окна выбрать закладку «Получить информацию об устройстве».

10. В центральной панели должна появиться кнопка «Получить информацию об устройстве». Нажать на неё.

11. В правой панели в поле «Запрос» должен появиться отосланный на ip-адрес устройства запрос следующего вида: GET https:// [ip-адрес]:[порт]/v1/deviceInfo , где [ip-адрес] - ip-адрес РВ КМ, а [порт] – порт РВ КМ.

12. Если в правой панели в поле «Ответ:» первая строка будет «STATUS 200 OK», значит РВ КМ подключен, если нет то следовать дальнейшим пунктам.

13. Если в правой панели в поле «Ответ:» первая строка будет «ERROR undefined Failed to fetch», то в браузере открыть новую страницу и пройти по ссылке вида: https://[ip-адрес]:[порт] , где [ip-адрес] - ip-адрес РВ КМ, а [порт] – порт РВ КМ.

14. В результате может быть выведено следующее окно:



Подключение не защищено

Злоумышленники могут пытаться похитить ваши данные с сайта  (например, пароли, сообщения или номера банковских карт). [Подробнее...](#)

NET::ERR_CERT_AUTHORITY_INVALID

Чтобы улучшить режим Безопасного просмотра, вы можете [отправлять системную информацию и содержимое страниц](#) в Google. [Политика конфиденциальности](#)

Дополнительные

К настройкам безопасности

15. Нажать кнопку «Дополнительно». Будет выведена дополнительная информация:

Не удалось подтвердить, что это сервер [REDACTED]. Операционная система компьютера не доверяет его сертификату безопасности. Возможно, сервер настроен неправильно или кто-то пытается перехватить ваши данные.

[Перейти на сайт \[REDACTED\] \(небезопасно\)](#)

16. Нажать ссылку «Перейти на сайт **** (небезопасно)». Таким образом, IP-адрес РВ КМ будет временно включен в список исключений браузера из-за неподтвержденности ssl-сертификата.

17. Если IP-адрес успешно добавлен в исключения, то в окне браузера будет выведен ответ РВ КМ вида: {"error":{"code":400,"description":"bad target"}}

18. Выполнить последовательность действий начиная с пункта 4.
Для корректной работы РВ КМ требуется доступ к сети Интернет.

Работа с ПК пользователя при удаленном и локальном подключении

При удаленном подключении работа с ПК пользователя происходит через приложение «Тест регистратора выбытия». Подключение РВ КМ к ПК пользователя описаны в разделе «Подготовка к работе» настоящего раздела.

Окно приложения «Тест регистратора выбытия» разделено на пять частей. В верхней части располагается строка с параметрами связи с РВ КМ и внешним сканером штрих-кода пользоавателя (не со встроенным сканером РВ КМ). Ниже расположена область команд и информации разделенная на три панели. В левой панели располагается меню приложения. В средней панели выводятся формы для ввода данных различных команд АРІ РВ КМ и оформленные результаты их выполнения. Сформированные командами АРІ запросы и полученные на них ответы выводятся в правую панель. В нижней части окна приложения находится статусная строка в которую выводятся ошибки выполнения запросов и команд АРІ.

1. Получить информацию об устройстве

The screenshot displays the application interface with the following components:

- Header:** Адрес: 10.11.6.138 | Порт: 8080 | Идентификатор: | Пользователь: Администратор | Пароль: 654321 | Показывать лог | Настройки сканера
- Left Panel (Menu):**
 - Информация
 - Получить информацию об устройстве (selected)
 - Запросить состояние РВ
 - Получить настройки интерфейсов обмена данными
 - Результаты тестирования
 - Блокировка МБ
 - Задания
 - Регистрация РВ
 - Проверить код маркировки
 - Регистрация отчета о выбытии по реквизитам документа-основания
 - Запросить статус задания
 - Отменить задание
 - Документы
 - Документы-основания
 - Номенклатура
 - Получить номенклатуру из ИС МДЛП
 - Запросить статус обмена с ИС МДЛП
 - Полученная номенклатура
 - Отчеты
 - Отчет о выбытии
 - Администрирование
 - Настройка РВ
 - Перезагрузка
- Middle Panel (Form):** Получить информацию об устройстве
 - Идентификатор: REG-01
 - Тип подключения: ethernet
 - Сведения о модели: Shtrih-M.RV
 - Версия ПО: 0.4.0
 - Серийный номер: IZ#0000000001004
 - Серийный номер МБ: 19G3#00010010531
 - Дата регистрации: 20.09.2019 09:43:14
 - Дата окончания регистрации: 18.09.2022 12:30:58
 - suId: 0000000000000
- Right Panel (Response):** Запрос: GET https://10.11.6.138:8080/v1/deviceInfo
Ответ: Форматировать
STATUS **200** OK

```
{
  "devices": [
    {
      "connectionType": "ethernet",
      "deviceSerialNumber": "IZ#0000000001004",
      "endDateRegistration": "2022-09-18T09:30:58Z",
      "id": "REG-01",
      "modelInfo": "Shtrih-M.RV",
      "moduleSerialNumber": "19G3#00010010531",
      "softwareVersion": "0.4.0",
      "startDateRegistration": "2019-09-20T06:43:14Z",
      "suId": "0000000000000"
    }
  ]
}
```
- Footer:** HTTP статус: 200 OK | Ошибка РВ:

После выбора пункта меню «Получить информацию об устройстве» приложения, в центральной панели области команд и информации будет выведена кнопка «Получить информацию об устройстве». После нажатия на неё и выполнения запроса, ниже будет выведена информация о РВ КМ (см. риунок выше). Сам запрос и ответ на него будут выведены в правой панели области команд и информации.

2. Запросить состояние РВ

Адрес: 10.11.6.138 Порт: 8080 Идентификатор: Пользователь: Администратор Пароль: 654321 Показывать лог Настройки сканера

Информация Получить информацию об устройстве Запросить состояние РВ Получить настройки интерфейсов обмена данными Результаты тестирования Блокировка МБ	<input type="button" value="Запросить состояние РВ"/> Состояние: registered Состояние процесса обработки данных: waiting Состояние журнала КМ с ошибками: full Дата истечения срока службы МБ: 18.09.2022 12:30:58	Запрос: GET https://10.11.6.138:8080/v1/state Ответ: <input type="checkbox"/> Форматировать STATUS 200 OK { "expirationDate": "2022-09-18T09:30:58Z", "lifePhase": "registered", "logState": "full", "processState": "waiting" }
--	--	---

HTTP статус: 200 OK Ошибка РВ:

После выбора пункта меню «Запросить состояние РВ» приложения, в центральной панели области команд и информации будет выведена кнопка «Запросить состояние РВ». После нажатия на неё и выполнения запроса, ниже будет выведен статус РВ КМ. Сам запрос и ответ на него будут выведены в правой панели области команд и информации.

3. Получить настройки интерфейсов обмена данными

Адрес: 10.11.7.80 Порт: 8080 Идентификатор: Пользователь: Администратор Пароль: 654321 Показывать лог Настройки сканера

Информация

- Получить информацию об устройстве
- Запросить состояние РВ
- Получить настройки интерфейсов обмена данными**
- Результаты тестирования

Задания

- Регистрация РВ
- Проверить код маркировки
- Регистрация отчета о выбытии по реквизитам документа-основания
- Запросить статус задания
- Отменить задание

Документы

- Документы-основания

Номенклатура

- Получить номенклатуру из ИС МДЛП
- Запросить статус обмена с ИС МДЛП
- Полученная номенклатура

Отчеты

- Отчет о выбытии

Администрирование

- Настройка РВ
- Перезагрузка

Получить настройки интерфейсов обмена данными

```
{
  "settings": {
    "ethernet": {
      "dns": "10.11.0.3",
      "dynamicIp": "true",
      "gateway": "10.11.0.3",
      "hwAddress": "30:AE:A4:A7:15:C1",
      "iface": "eth0",
      "ipAddress": "10.11.7.80",
      "subnet": "255.255.248.0"
    },
    "wifi": {
      "dns": "10.11.0.3",
      "dynamicIp": "true",
      "gateway": "192.168.10.1",
      "hwAddress": "30:AE:A4:A7:15:C0",
      "iface": "esp32wifi0",
      "ipAddress": "192.168.10.175",
      "networkName": "EXPDEP",
      "subnet": "255.255.255.0"
    }
  }
}
```

Запрос:

GET https://10.11.7.80:8080/v1/settings

Ответ: Форматировать

STATUS **200** OK

```
{
  "settings": {
    "ethernet": {
      "dns": "10.11.0.3", "dynamicIp": "true", "gateway": "10.11.0.3", "hwAddress": "30:AE:A4:A7:15:C1", "iface": "eth0", "ipAddress": "10.11.7.80", "subnet": "255.255.248.0"
    },
    "wifi": {
      "dns": "10.11.0.3", "dynamicIp": "true", "gateway": "192.168.10.1", "hwAddress": "30:AE:A4:A7:15:C0", "iface": "esp32wifi0", "ipAddress": "192.168.10.175", "networkName": "EXPDEP", "subnet": "255.255.255.0"
    }
  }
}
```

HTTP статус: 200 OK Ошибка РВ:

После выбора пункта меню «Получить настройки интерфейсов обмена данными» приложения, в центральной панели области команд и информации будет выведена кнопка «Получить настройки интерфейсов обмена данными». После нажатия на неё и выполнения запроса, ниже будет выведен полученный JSON ответ, содержащий информацию о настройках интерфейсов обмена данными РВ КМ. Сам запрос и ответ на него будут выведены в правой панели области команд и информации.

4. Результаты тестирования

Адрес: 10.11.7.80 Порт: 8080 Идентификатор: Пользователь: Администратор Пароль: 654321 Показывать лог [Настройки сканера](#)

Информация
Получить информацию об устройстве
Запросить состояние РВ
Получить настройки интерфейсов обмена данными

Результаты тестирования

Задачи
Регистрация РВ
Проверить код маркировки
Регистрация отчета о выбытии по реквизитам документа-основания
Запросить статус задания
Отменить задание

Документы
Документы-основания

Номенклатура
Получить номенклатуру из ИС МДЛП
Запросить статус обмена с ИС МДЛП
Полученная номенклатура

Отчеты
Отчет о выбытии

Администрирование
Настройка РВ
Перезагрузка

Результаты тестирования

```
{
  "tests": {
    "assembly": {
      "overall": 511,
      "passed": true,
      "results": {
        "battery": true,
        "display": true,
        "ethernet": true,
        "glonass": true,
        "keyboard": true,
        "scanner": true,
        "usbGadget": true,
        "usbHost": true,
        "wifi": true
      }
    },
    "last": {
      "overall": 0,
      "passed": true,
      "results": {
        "battery": false,
        "display": false,
        "ethernet": false,
        "glonass": false,
        "keyboard": false,
        "scanner": false,
        "usbGadget": false,
        "usbHost": false,
        "wifi": false
      }
    },
    "otk": {
      "overall": 511,
      "passed": true,
      "results": {
        "battery": true,
        "display": true,
        "ethernet": true,
        "glonass": true,
        "keyboard": true,
        "scanner": true,
        "usbGadget": true,
        "usbHost": true,
        "wifi": true
      }
    }
  }
}
```

Запрос:
GET https://10.11.7.80:8080/v1/service

Ответ: Форматировать
STATUS **200** OK

```
{
  "tests": {
    "assembly": {
      "overall": 511, "passed": true, "results": {
        "battery": true, "display": true, "ethernet": true, "glonass": true, "k
eyboard": true, "scanner": true, "usbGadget": true, "usbHost": true, "wi
fi": true
      }
    },
    "last": {
      "overall": 0, "passed": true, "results": {
        "battery": false, "display": false, "ethernet": false, "glonass": fals
e, "keyboard": false, "scanner": false, "usbGadget": false, "usbHost": f
alse, "wifi": false
      }
    },
    "otk": {
      "overall": 511, "passed": true, "results": {
        "battery": true, "display": true, "ethernet": true, "glonass": true, "k
eyboard": true, "scanner": true, "usbGadget": true, "usbHost": true, "wi
fi": true
      }
    }
  }
}
```

HTTP статус: 200 OK Ошибка РВ:

5. Блокировка МБ

Адрес: 10.11.7.80 Порт: 8080 Идентификатор: Пользователь: Администратор Пароль: 654321 Показывать лог [Настройки сканера](#)

Информация
Получить информацию об устройстве
Запросить состояние РВ
Получить настройки интерфейсов обмена данными

Результаты тестирования

Блокировка МБ

Задачи
Регистрация РВ
Проверить код маркировки
Регистрация отчета о выбытии по реквизитам документа-основания
Запросить статус задания
Отменить задание

Документы
Документы-основания

Номенклатура
Получить номенклатуру из ИС МДЛП
Запросить статус обмена с ИС МДЛП
Полученная номенклатура

Отчеты
Отчет о выбытии

Администрирование
Настройка РВ
Перезагрузка

Серийный номер:
Серийный номер МБ:

Запрос:
GET https://10.11.7.80:8080/v1/deviceInfo

Ответ: Форматировать
STATUS **200** OK

```
{
  "devices": [
    {
      "connectionType": "ethernet",
      "deviceSerialNumber": "IZ10000000001294",
      "endDateRegistration": "2022-08-05T09:53:43Z",
      "id": "REG-01",
      "modelName": "Shtrih-H.NV",
      "moduleSerialNumber": "1963H00010012545",
      "softwareVersion": "0.3.1",
      "startDateRegistration": "2019-08-06T09:53:23Z"
    }
  ]
}
```

HTTP статус: 200 OK Ошибка РВ:

При замене модуля безопасности введите в поле «Серийный номер» - серийный номер РВ КМ, а в поле «Серийный номер МБ» - серийный номер МБ и нажмите кнопку «Блокировать МБ». В результате чего МБ будет заблокирован.

6. Работа с очередью заданий

При работе с API в РВ КМ организована очередь из заданий на выполнение. В РВ КМ реализована постановка в очередь и последовательное выполнение следующих заданий:

- Регистрация РВ;
- Проверка кодов маркировки;
- Регистрация отчета о выбытии по реквизитам документа-основания.

Каждому заданию присваивается уникальный идентификатор, по которому впоследствии можно узнать статус его выполнения или удалить из очереди заданий.

Формирование задания на регистрацию РВ

The screenshot displays the RB KM interface with the following elements:

- Header:** Address: 10.11.7.80, Port: 8080, Identifier: [empty], User: Администратор, Password: 654321, Show log: [checked], Scanner settings: [button].
- Left Menu:** Information, Tasks, Documents, Nomenclature, Reports, Administration.
- Task Configuration:** Identifier: a0d0f512-09fb-4e5e-b989-df39785aed89 (Generate button), Registration code: 12345678 (Registration RB button).
- Request:** POST https://10.11.7.80:8080/v1/requests with a JSON body containing requestId, type: registration, registrationParams, and controlToken.
- Response:** STATUS 201 Created.
- Footer:** HTTP status: 201 Created, Error RB: [empty].

1. После выбора пункта меню «Регистрация РВ» приложения, в центральной панели области команд и информации будет выведена форма для заполнения реквизитами задания Регистрации РВ КМ.

2. Сгенерируйте идентификатор задания нажатием кнопки «Сгенерировать». Для дальнейшей проверки статуса или удаления задания сохраните сгенерированный идентификатор задания, например в текстовом файле.

3. Введите код регистрации.

4. Нажмите кнопку «Регистрация РВ».

5. Запрос на постановку задания «регистрация РВ» в очередь РВ КМ будет сформирован и отправлен в РВ КМ. После получения ответа на этот запрос в правой части области команд и информации будет выведена информация о запросе. В поле «Запрос» отобразится отправленный в РВ КМ POST запрос, а в поле «Ответ» - ответ РВ КМ. Если в

поле «Ответ» первая строка начинается с «STATUS 201 Created» значит, задание «регистрация РВ» было успешно поставлено в очередь на выполнение в РВ КМ.

Формирование задания на проверку кода маркировки

Адрес: 10.11.7.80 Порт: 8080 Идентификатор: Пользователь: Администратор Пароль: 654321 Показывать лог Настройки сканера

Информация
Получить информацию об устройстве
Запросить состояние РВ
Получить настройки интерфейсов обмена данными
Результаты тестирования

Задания
Регистрация РВ
Проверить код маркировки
Регистрация отчета о выбытии по реквизитам документа-основания
Запросить статус задания
Отменить задание

Документы
Документы-основания

Номенклатура
Получить номенклатуру из ИС МДЛП
Запросить статус обмена с ИС МДЛП
Полученная номенклатура

Отчеты
Отчет о выбытии

Администрирование
Настройка РВ
Перезагрузка

Идентификатор задания: b0b26654-c0d2-4084-ab28-31d13825e82f Сгенерировать
Локальная проверка
Марки: + Считать марку
Код маркировки
01012345678987652100000087<0xID>910bad<0xID>92Xfce82f5c3fprwKee1AEjkyXFVBI0TALHn8Yvzawx6tW0u /tVNB3yFa03p3774Fc/C+hq2yOog80zE5sn+g== X
Проверить код маркировки

Запрос:
POST https://10.11.7.80:8080/v1/requests
{
 "rvRequestId": "b0b26654-c0d2-4084-ab28-31d13825e82f",
 "request": {
 "type": "checkMarks",
 "localCheck": true,
 "marks": {
 "1": {
 "mark": "
"ИЕи#IT1zNDU2Nzg5ODc2NTIwIDAwIDg3NTkxIGJhZm95I1hmY2U4MmY1YzN
mCHdXo9V1SUFamT5tGZiQk1H5nRBEh30H1veFId3g2dFcuD590Vkh1Sn1GYTA
zcDf3NzRGry9DK2hxw1Pb2c4RRhpFXhukytnPT0=" }
 }
 }
}

Ответ: Форматировать
STATUS 201 Created

HTTP статус: 201 Created Ошибка РВ:

1. После выбора пункта меню «Проверка кодов маркировки» приложения, в центральной панели области команд и информации будет выведена форма для заполнения реквизитами задания «Проверка кодов маркировки».

2. Сгенерируйте идентификатор задания нажатием кнопки «Сгенерировать». Для дальнейшей проверки статуса или удаления задания сохраните сгенерированный номер задания, например в текстовом файле.

3. Для локальной (в МБ) проверки КМ установите галочку «Локальная проверка».

4. Сформируйте список кодов маркировки: нажмите клавишу «Марки» «+» и введите марку или нажмите «Считать марку» (при работе с подключенным к ПК пользователем сканером). В случае ошибочного добавления кода, удалите кнопкой X.

5. П.4 можно выполнять несколько раз.

6. Нажмите кнопку «Проверить кодов маркировки».

7. Запрос на постановку задания «Проверка кодов маркировки» в очередь РВ КМ будет сформирован и отправлен в РВ КМ. После получения ответа на этот запрос в правой части области команд и информации будет выведена информация о запросе. В поле «Запрос» отобразится отправленный в РВ КМ POST запрос, а в поле «Ответ» - ответ РВ КМ. Если в поле «Ответ» первая строка начинается с «STATUS 201 Created» значит, задание «регистрация РВ» было успешно поставлено в очередь на выполнение в РВ КМ.

начинается с «STATUS 201 Created» значит, задание «регистрация РВ» было успешно поставлено в очередь на выполнение в РВ КМ.

Запросить статус задания в очереди РВ КМ

Адрес: 10.11.7.80 Порт: 8080 Идентификатор: Пользователь: Администратор Пароль: 654321 Показывать лог Настройки сканера

Информация
Получить информацию об устройстве
Запросить состояние РВ
Получить настройки интерфейсов обмена данными
Результаты тестирования

Задания
Регистрация РВ
Проверить код маркировки
Регистрация отчета о выбытии по реквизитам документа-основания
Запросить статус задания
Отменить задание

Документы
Документы-основания

Номенклатура
Получить номенклатуру из ИС МДЛП
Запросить статус обмена с ИС МДЛП
Полученная номенклатура

Отчеты
Отчет о выбытии

Администрирование
Настройка РВ
Перезагрузка

Идентификатор задания: 8e9056f6-69c3-4d46-9aca-491a9227e00a
Запросить статус задания

```
{
  "results": {
    "result": {
      "marks": {
        "1": {
          "deviceError": 0,
          "flcError": 0,
          "localCheckStatus": 2,
          "onlineCheckStatus": 1
        }
      }
    },
    "mdpRequestId": "ef3674c0-14a0-5670-ade5-5918a0bca239"
  },
  "status": "ready"
}
```

Запрос:
GET https://10.11.7.80:8080/v1/requests/8e9056f6-69c3-4d46-9aca-491a9227e00a

Ответ: Форматировать
STATUS 200 OK

```
{
  "results": {
    "result": {
      "marks": {
        "1": {
          "deviceError": 0,
          "flcError": 0,
          "localCheckStatus": 2,
          "onlineCheckStatus": 1
        }
      }
    },
    "mdpRequestId": "ef3674c0-14a0-5670-ade5-5918a0bca239"
  },
  "status": "ready"
}
```

HTTP статус: 200 OK Ошибка РВ:

1. После выбора пункта меню «Запросить статус задания» приложения, в центральной панели области команд и информации будет выведена форма для заполнения реквизитами запроса статуса задания в РВ КМ.

2. В поле «Идентификатор задания» внесите идентификатор задания, статус которого необходимо узнать.

3. Нажмите кнопку «Запросить статус задания»

4. После выполнения запроса статуса задания в центральной панели области команд и информации, ниже кнопки «Запросить статус задания», будет выведен полученный JSON ответ, содержащий статус задания очереди РВ КМ, а правой появится информация о выполненном запросе: в поле «Запрос» отобразится отправленный в РВ КМ POST запрос, а в поле «Ответ» - ответ РВ КМ. Если в поле «Ответ» первая строка начинается с «STATUS 200 OK», значит запрос был успешно выполнен.

Отменить задание

Адрес: 10.11.7.80 Порт: 8080 Идентификатор: Пользователь: Администратор Пароль: 654321 <input checked="" type="checkbox"/> Показывать лог Настройки сканера		
Информация Получить информацию об устройстве Запросить состояние РВ Получить настройки интерфейсов обмена данными Результаты тестирования	Идентификатор задания: b0b26654-c0d2-4084-ab28-31d13825e82f <input type="button" value="Отменить задание"/>	Запрос: DELETE https://10.11.7.80:8080/v1/requests/b0b26654-c0d2-4084-ab28-31d13825e82f Ответ: <input type="checkbox"/> Форматировать STATUS 200 OK
Задания Регистрация РВ Проверить код маркировки Регистрация отчета о выбытии по реквизитам документа-основания Запросить статус задания Отменить задание		
Документы Документы-основания		
Номенклатура Получить номенклатуру из ИС МДЛП Запросить статус обмена с ИС МДЛП Полученная номенклатура		
Отчеты Отчет о выбытии		
Администрирование Настройка РВ Перезагрузка		
HTTP статус: 200 OK Ошибка РВ:		

1. После выбора пункта меню «Отменить задание» приложения, в центральной панели области команд и информации будет выведена форма для заполнения реквизитами запроса отмены задания в РВ КМ.

2. В поле «Идентификатор задания» внесите идентификатор задания, которое необходимо удалить.

3. Нажмите кнопку «Отменить задание»

4. После выполнения запроса на удаление задания в правой панели области команд и информации появится информация о выполненном запросе: в поле «Запрос» отобразится отправленный в РВ КМ POST запрос, а в поле «Ответ» - ответ РВ КМ. Если в поле «Ответ» будет строка «STATUS 200 OK», значит запрос был успешно выполнен и задание удалено из очереди РВ КМ.

7. Документы-основания

Добавить документ-основание

Адрес: 10.11.7.60 Порт: 8080 Идентификатор: Пользователь: Администратор Пароль: 654321 Показывать лог Настройки сканера

Информация

- Получить информацию об устройстве
- Запросить состояние РВ
- Получить настройки интерфейсов обмена данными
- Результаты тестирования

Задания

- Регистрация РВ
- Проверить код маркировки
- Регистрация отчета о выбытии по реквизитам документа-основания
- Запросить статус задания
- Отменить задание

Документы

- Документы-основания

Номенклатура

- Получить номенклатуру из ИС МДЛП
- Запросить статус обмена с ИС МДЛП
- Полученная номенклатура

Отчеты

- Отчет о выбытии

Администрирование

- Настройка РВ
- Перезагрузка

Добавить документ-основание Загрузить из csv...

< X

Тип документа-основания: Другой (для медпомощи) ▼

Дата документа-основания: 10.09.2019 17:40:26 Текущее время

Серия документа-основания: 347818

Номер документа-основания: 124

Добавить товар

GTIN	Наименование	Серия	Количество	
18901148101194	Кеторол® (кеторолак), таб	328	2	X

Передать документы-основания Получить документы-основания

Запрос:

```
POST https://10.11.7.80:8080/v1/documents
{
  "documents": [
    {
      "type": 0,
      "number": "124",
      "date": "2019-09-10T14:40:26.000Z",
      "items": [
        {
          "gtin": "18901148101194",
          "itemName": "Кеторол® (кеторолак), таблетки, покрытые пленочной оболочкой, 10 мг",
          "itemBatch": "328",
          "quantity": 2
        }
      ],
      "series": "347818"
    }
  ]
}
```

Ответ: Форматировать

STATUS: 200 OK

HTTP статус: 200 OK Ошибка РВ:

1. При выборе пункта меню «Документы-основания» и нажатия кнопки «Добавить документ-основание» в центральной панели будет выведена форма для создания документа-основания. Заполните параметры документа.

2. Нажмите «Добавить товар» и заполните параметры товара. Если в документе больше одного товара нажмите повторно кнопку «Добавить товар».

4. По кнопке «Загрузить из csv» можно открыть окно для загрузки ранее сохраненных документов.

5. Нажмите кнопку "Передать документы-основания", документы будут переданы в РВ КМ.

6. Если данные введены верно, то после выполнения запроса на в правой панели области команд и информации появится информация о выполненном запросе: в поле «Запрос» отобразится отправленный в РВ КМ POST запрос, а в поле «Ответ» - ответ РВ КМ. Если в поле «Ответ» будет строка «STATUS 200 OK», значит запрос был успешно выполнен и документ-основание передан РВ КМ.

7. Кнопка "Получить документы-основания" запрашивает документы-основания из РВ КМ.

8. Номенклатура

Получить номенклатуру из ИС МДЛП

Адрес: 10.11.7.80 Порт: 8080 Идентификатор: Пользователь: Администратор Пароль: 654321 <input checked="" type="checkbox"/> Показывать лог Настройки сканера		
Информация Получить информацию об устройстве Запросить состояние РВ Получить настройки интерфейсов обмена данными Результаты тестирования	<input type="button" value="Получить номенклатуру из ИС МДЛП"/>	Запрос: POST https://10.11.7.80:8080/v1/nomenclatureRefresh
Задания Регистрация РВ Проверить код маркировки Регистрация отчета о выбытии по реквизитам документа-основания Запросить статус задания Отменить задание		Ответ: <input type="checkbox"/> Форматировать STATUS 200 OK
Документы Документы-основания		
Номенклатура Получить номенклатуру из ИС МДЛП Запросить статус обмена с ИС МДЛП Полученная номенклатура		
Отчеты Отчет о выбытии		
Администрирование Настройка РВ Перезагрузка		
HTTP статус: 200 OK		Ошибка РВ:

По кнопке «Получить номенклатуру из ИС МДЛП» номенклатура РВ КМ начинает загружаться в РВ КМ.

Запросить статус обмена

Адрес: 10.11.7.80 Порт: 8080 Идентификатор: Пользователь: Администратор Пароль: 654321 Показывать лог [Настройки сканера](#)

Информация Получить информацию об устройстве Запросить состояние РВ Получить настройки интерфейсов обмена данными Результаты тестирования	Получить статус обмена с ИС МДЛП Количество товаров: 10206 Время последней синхронизации: 16.08.2019 18:08:32 Состояние: loading 0%(0/-1)	Запрос: POST https://10.11.7.80:8080/v1/nomenclatureRefresh Ответ: <input type="checkbox"/> Форматировать STATUS 200 OK
Задания Регистрация РВ Проверить код маркировки Регистрация отчета о выбытии по реквизитам документа-основания Запросить статус задания Отменить задание		
Документы Документы-основания		
Номенклатура Получить номенклатуру из ИС МДЛП Запросить статус обмена с ИС МДЛП Полученная номенклатура		
Отчеты Отчет о выбытии		
Администрирование Настройка РВ Перезагрузка		

HTTP статус: 200 OK Ошибка РВ:

На закладке «Запросить статус обмена с ИС МДЛП» при нажатии кнопки «Получить статус обмена с ИС МДЛП» появится количество товаров и время последней синхронизации.

Полученная номенклатура

Адрес: 10.11.7.80 Порт: 8080 Идентификатор: Пользователь: Администратор Пароль: 654321 Показывать лог [Настройки сканера](#)

Информация

Получить информацию об устройстве

Запросить состояние РВ

Получить настройки интерфейсов обмена данными

Результаты тестирования

Задания

Регистрация РВ

Проверить код маркировки

Регистрация отчета о выбытии по реквизитам документа-основания

Запросить статус задания

Отменить задание

Документы

Документы-основания

Номенклатура

Получить номенклатуру из ИС МДЛП

Запросить статус обмена с ИС МДЛП

Полученная номенклатура

Отчеты

Отчет о выбытии

Администрирование

Настройка РВ

Перезагрузка

Записи с 105

количество 10

#	GTIN	Товары Наименование	Количество в упаковке
105	04680020230258	сеннагуд таблетки 13,5 мг	1
106	04680020230265	сеннагуд таблетки 13,5 мг	1
107	04680020230272	Итраконазол капсулы, 100 мг	1
108	04680020230333	Ципрофлоксацин Экзоцифол таблетки, покрытые пленочной оболочкой, 500 мг	1
109	04680020230357	азитромицин экомед® капсулы 250 мг	1
110	04680020230432	левофлоксацин эколевид® таблетки, покрытые пленочной оболочкой 500 мг	1
111	04680020230616	азитромицин экомед® таблетки, покрытые пленочной оболочкой 500 мг	1
112	04680020230708	Кларитромицин Экозитрин® таблетки, покрытые пленочной оболочкой 250 мг	1
113	04680020230807	урсолив® капсулы 250 мг №10 (10?1) (для узбекистана)	1
114	04680020230883	гельмедазол таблетки 100 мг	1

Запрос:

```
POST https://10.11.7.80:8080/v1/nomenclature
{
  "start_from": 105,
  "count": 10
}
```

Ответ: Форматировать

STATUS 200 OK

```
[{"description": "сеннагуд таблетки 13,5 мг", "gtin": "04680020230258", "quantityPack": 1}, {"description": "сеннагуд таблетки 13,5 мг", "gtin": "04680020230265", "quantityPack": 1}, {"description": "Итраконазол капсулы, 100 мг", "gtin": "04680020230272", "quantityPack": 1}, {"description": "Ципрофлоксацин Экзоцифол таблетки, покрытые пленочной оболочкой, 500 мг", "gtin": "04680020230333", "quantityPack": 1}, {"description": "азитромицин экомед® капсулы 250 мг", "gtin": "04680020230357", "quantityPack": 1}, {"description": "левофлоксацин эколевид® таблетки, покрытые пленочной оболочкой 500 мг", "gtin": "04680020230432", "quantityPack": 1}, {"description": "азитромицин экомед® таблетки, покрытые пленочной оболочкой 500 мг", "gtin": "04680020230616", "quantityPack": 1}, {"description": "азитромицин экомед® таблетки, покрытые пленочной оболочкой 500 мг", "gtin": "04680020230616", "quantityPack": 1}, {"description": "Кларитромицин Экозитрин® таблетки, покрытые пленочной оболочкой 250 мг", "gtin": "04680020230708", "quantityPack": 1}, {"description": "урсолив® капсулы 250 мг №10 (10?1) (для узбекистана)", "gtin": "04680020230807", "quantityPack": 1}, {"description": "гельмедазол таблетки 100 мг", "gtin": "04680020230883", "quantityPack": 1}]
```

HTTP статус: 200 OK Ошибка РВ:

После того, как РВ КМ загрузил номенклатуру, ее можно запросить в тесте на закладке "Полученная номенклатура", нажав кнопку «Получить загруженную номенклатуру». Можно также указать, с какого номера и какое количество записей необходимо загрузить.

9. Отчеты

Кнопка «Получить отчет о выбытии»

Адрес: 10.11.7.80 Порт: 8080 Идентификатор: Пользователь: Администратор Пароль: 654321 Показывать лог Настройки сканера

Информация

Получить информацию об устройстве

Запросить состояние РВ

Получить настройки интерфейсов обмена данными

Результаты тестирования

Задания

Регистрация РВ

Проверить код маркировки

Регистрация отчета о выбытии по реквизитам документа-основания

Запросить статус задания

Отменить задание

Документы

Документа-основания

Номенклатура

Получить номенклатуру из ИС МДЛП

Запросить статус обмена с ИС МДЛП

Полученная номенклатура

Отчеты

Отчет о выбытии

Администрирование

Настройка РВ

Перезагрузка

Начальная дата: 10.09.2019 17:22:59 Текущее время

Отчеты о выбытии

#	GTIN	Наименование	Документ-основание	Серия
Дата: 10.09.2019 17:23:47				
Номер: 6c777fd3-0d6b-455a-8729-1ce8ecd2387 Другой (для медпомощи)				
Номер МДЛП: 5c18feaa-c78a-54dd-8e04-10e71095b6d2 Дата: 10.09.2019				
Номер: 328				
1	03838957035007	Лозарел (Лозартан) таблетки, покрытые пленочной оболочкой, 50 мг (блистер) 10 x 3	0000000003276	
Дата: 10.09.2019 17:25:30				
Номер: f9366974-6c4d-4904-9d2b-118da5a8b576 Другой (для медпомощи)				
Номер МДЛП: 6ecff80d-f06c-5c36-b017-ded2e20fefbc Дата: 10.09.2019				
Номер: 328				
1	04601907002751	Авастин, концентрат для приготовления раствора для инфузий, 100 мг/4 мл	0000000004015	
Дата: 10.09.2019 17:28:28				
Номер: dfe73e1f-c9a6-4419-8c79-cefa78c9df75 Другой (для медпомощи)				
Номер МДЛП: 8f0d70de-f713-5f56-b1d7-c00155aea0a6 Дата: 10.09.2019				
Номер: 328				
1	18901148101194	Кеторол® (кеторолак), таблетки, покрытые пленочной оболочкой, 10 мг	0000000004038	
Дата: 10.09.2019 17:33:03				
Номер: 4644888a-482f-4667-a8c6-6d68347196bb Другой (для медпомощи)				
Номер МДЛП: list_is_empty Дата: 10.09.2019				
Номер: 328				
Дата: 10.09.2019 17:34:47				
Номер: 19ef5e7c-47d2-46b6-bdc3-ac56c9fa6885 Другой (для медпомощи)				
Номер МДЛП: list_is_empty Дата: 10.09.2019				
Номер: 328				

Запрос:

GET https://10.11.7.80:8080/v1/documents/reports?date=2019-09-10T14:22:59Z

Ответ: Форматировать

STATUS: 200 OK

```

[{"document":{"date":"2019-09-10T14:23:47Z","documentOut":{"date":"10.09.2019","number":"328"},"gtins":[{"completed":"true","description":"Лозарел (Лозартан) таблетки, покрытые пленочной оболочкой, 50 мг (блистер) 10 x 3","gtin":"03838957035007","serial":"0000000003276"},"mdlpRequestId":"5c18feaa-c78a-54dd-8e04-10e71095b6d2","number":"6c777fd3-0d6b-455a-8729-1ce8ecd2387","type":"0"}]},{"document":{"date":"2019-09-10T14:25:30Z","documentOut":{"date":"10.09.2019","number":"328"},"gtins":[{"completed":"true","description":"Авастин, концентрат для приготовления раствора для инфузий, 100 мг/4 мл","gtin":"04601907002751","serial":"0000000004015"},"mdlpRequestId":"6ecff80d-f06c-5c36-b017-ded2e20fefbc","number":"f9366974-6c4d-4904-9d2b-118da5a8b576","type":"0"}]},{"document":{"date":"2019-09-10T14:28:28Z","documentOut":{"date":"10.09.2019","number":"328"},"gtins":[{"completed":"true","description":"Кеторол® (кеторолак), таблетки, покрытые пленочной оболочкой, 10 мг","gtin":"18901148101194","serial":"0000000004038"},"mdlpRequestId":"8f0d70de-f713-5f56-b1d7-c00155aea0a6","number":"dfe73e1f-c9a6-4419-8c79-cefa78c9df75","type":"0"}]},{"document":{"date":"2019-09-10T14:33:03Z","documentOut":{"date":"10.09.2019","number":"328"},"gtins":[{"completed":"true","description":"Кеторол® (кеторолак), таблетки, покрытые пленочной оболочкой, 10 мг","gtin":"18901148101194","serial":"0000000004038"},"mdlpRequestId":"4644888a-482f-4667-a8c6-6d68347196bb","type":"0"}]},{"document":{"date":"2019-09-10T14:34:47Z","documentOut":{"date":"10.09.2019","number":"328"},"gtins":[{"completed":"true","description":"Кеторол® (кеторолак), таблетки, покрытые пленочной оболочкой, 10 мг","gtin":"18901148101194","serial":"0000000004038"},"mdlpRequestId":"19ef5e7c-47d2-46b6-bdc3-ac56c9fa6885","type":"0"}]}]
                
```

HTTP статус: 200 OK Ошибка РВ:

На закладке «Отчет о выбытии» при нажатии кнопки «Получить отчет о выбытии» передается результат выбытия. Реквизиты документа-основания при регистрации "Отчета о выбытии".

Кнопка «Выгрузить в csv»

Адрес: 10.11.7.80 Порт: 8080 Идентификатор: Пользователь: Администратор Пароль: 654321 Показывать лог Настройки сканера

Информация

Получить информацию об устройстве

Запросить состояние РВ

Получить настройки интерфейсов обмена данными

Результаты тестирования

Задания

Регистрация РВ

Проверить код маркировки

Регистрация отчета о выбытии по реквизитам документа-основания

Запросить статус задания

Отменить задание

Документы

Документы-основания

Номенклатура

Получить номенклатуру из ИС МДЛП

Запросить статус обмена с ИС МДЛП

Полученная номенклатура

Отчеты

Отчет о выбытии

Администрирование

Настройка РВ

Перезагрузка

Начальная дата: 10.09.2019 17:22:59 Текущее время Получить отчет о выбытии

Выгрузить в csv...

- reportsIZM000000000129406092019.csv(0)
- reportsIZM000000000129407092019.csv(0)
- reportsIZM000000000129408092019.csv(0)
- reportsIZM000000000129409092019.csv(4)
- reportsIZM000000000129410092019.csv(13)

[Скрыть](#)

Отчеты о выбытии

#	GTIN	Наименование	Серия
Дата: 10.09.2019 17:23:47 Номер: 6c777fd3-0d6b-455a-8729-1ce8ecbd2387 Другой (для медпомощи) Номер МДЛП: 5c18feaa-c78a-54dd-8e04-10e71095b6d2 Дата: 10.09.2019 Номер: 328			
1	03838957035007	Лозарел (Лозартан) таблетки, покрытые пленочной оболочкой, 50 мг (блистер) 10 x 3	0000000003276
Дата: 10.09.2019 17:25:30 Номер: f9366974-6c4d-4904-9d2b-118da5a8b576 Другой (для медпомощи) Номер МДЛП: 6ecff80d-f06c-5c36-b017-ded2e20fefbc Дата: 10.09.2019 Номер: 328			
1	04601907002751	Авастин, концентрат для приготовления раствора для инфузий, 100 мг/4 мл	0000000004015
Дата: 10.09.2019 17:28:28 Номер: dfe73e1f-c9a6-4419-8c79-cefa78c9df75 Другой (для медпомощи) Номер МДЛП: 8f0d70de-f713-5f56-b1d7-с00155aea0a6 Дата: 10.09.2019 Номер: 328			
1	18901148101194	Кеторол® (кеторолак), таблетки, покрытые пленочной оболочкой, 10 мг	0000000004038
Дата: 10.09.2019 17:33:03 Номер: 4644888a-482f-4667-a8c6-6d68347196bb Другой (для медпомощи) Номер МДЛП: list_is_empty Дата: 10.09.2019 Номер: 328			
Дата: 10.09.2019 17:34:47 Номер: 19ef5e7c-47d2-46b6-bdc3-ac56c9fa6885 Другой (для медпомощи) Номер МДЛП: list_is_empty Дата: 10.09.2019 Номер: 328			

Запрос:
GET https://10.11.7.80:8080/v1/documents/reports?date=2019-09-10T14:22:59Z

Ответ: Форматировать

STATUS: 200 OK

```

[{"document":{"date":"2019-09-10T14:23:47Z","documentOut":{"date":"10.09.2019","number":"328"},"gtins":[{"completed":true,"description":"Лозарел (Лозартан) таблетки, покрытые пленочной оболочкой, 50 мг (блистер) 10 x 3","gtin":"03838957035007","serial":"0000000003276"},"mdlpRequestId":"5c18feaa-c78a-54dd-8e04-10e71095b6d2","number":"6c777fd3-0d6b-455a-8729-1ce8ecbd2387","type":"0"},"document":{"date":"2019-09-10T14:25:30Z","documentOut":{"date":"10.09.2019","number":"328"},"gtins":[{"completed":true,"description":"Авастин, концентрат для приготовления раствора для инфузий, 100 мг/4 мл","gtin":"04601907002751","serial":"0000000004015"},"mdlpRequestId":"6ecff80d-f06c-5c36-b017-ded2e20fefbc","number":"f9366974-6c4d-4904-9d2b-118da5a8b576","type":"0"},"document":{"date":"2019-09-10T14:28:28Z","documentOut":{"date":"10.09.2019","number":"328"},"gtins":[{"completed":true,"description":"Кеторол® (кеторолак), таблетки, покрытые пленочной оболочкой, 10 мг","gtin":"18901148101194","serial":"0000000004038"},"mdlpRequestId":"8f0d70de-f713-5f56-b1d7-c00155aea0a6","number":"dfe73e1f-c9a6-4419-8c79-cefa78c9df75","type":"0"},"document":{"date":"2019-09-10T14:33:03Z","documentOut":{"date":"10.09.2019","number":"328"},"gtins":[{"mdlpRequestId":"list_is_empty","number":"4644888a-482f-4667-a8c6-6d68347196bb","type":"0"},"document":{"date":"2019-09-10T14:34:47Z","documentOut":{"date":"10.09.2019","number":"328"},"gtins":[{"mdlpRequestId":"list_is_empty","number":"19ef5e7c-47d2-46b6-bdc3-ac56c9fa6885","type":"0"}]}]}]}
    
```

HTTP статус: 200 OK Ошибка РВ:

По кнопке "Выгрузить в csv" получается тот же самый отчет о выбытии только за последние 5 дней и показывает его в виде файлов csv по файлу на каждый день.

10.Администрирование

Кнопка «Настройка РВ»

Адрес: 10.11.6.252 Порт: 8080 Идентификатор: Пользователь: Администратор Пароль: 654321 Показывать лог Настройки сканера

Информация
Получить информацию об устройстве
Запросить состояние РВ
Получить настройки интерфейсов обмена данными
Результаты тестирования
Блокировка МБ

Задания
Регистрация РВ
Проверить код маркировки
Регистрация отчета о выбытии по реквизитам документа-основания
Запросить статус задания
Отменить задание

Документы
Документы-основания

Номенклатура
Получить номенклатуру из ИС МДЛП
Запросить статус обмена с ИС МДЛП
Полученная номенклатура

Отчеты
Отчет о выбытии

Администрирование
Настройка РВ
Перезагрузка

Получить настройки из РВ | Записать настройки в РВ | Показывать только параметры "К записи"

Параметр	Значение	К записи
common		
config_version	1	<input type="checkbox"/>
do_local_check	<input type="checkbox"/>	<input type="checkbox"/>
do_online_check	<input type="checkbox"/>	<input type="checkbox"/>
id	REG-01	<input type="checkbox"/>
log_flush_level	off	<input type="checkbox"/>
power_saving_interval_backlight	600	<input type="checkbox"/>
power_saving_interval_dim	60	<input type="checkbox"/>
power_saving_interval_poweroff	-1	<input type="checkbox"/>
suid	0000000010534914	<input type="checkbox"/>
timezone	Europe/Moscow	<input type="checkbox"/>
usb_mode	4	<input type="checkbox"/>
crpt		
base_host_2	api.mdip.crpt.ru	<input type="checkbox"/>
dataserver		
connect_timeout	60000	<input type="checkbox"/>
host	78.142.221.102	<input type="checkbox"/>
host_old	178.176.33.218	<input type="checkbox"/>
port	21301	<input type="checkbox"/>
reg_port	21401	<input type="checkbox"/>
transfer_timeout	5000	<input type="checkbox"/>
monitoring		
interval	3600000	<input type="checkbox"/>
passwords		
administrator	654321	<input type="checkbox"/>
operator	123456	<input type="checkbox"/>
proxy		
power_saving_interval_dim	60	<input type="checkbox"/>
power_saving_interval_poweroff	-1	<input type="checkbox"/>
suid	0000000010534914	<input type="checkbox"/>
timezone	Europe/Moscow	<input type="checkbox"/>
usb_mode	4	<input type="checkbox"/>
crpt		
base_host_2	api.mdip.crpt.ru	<input type="checkbox"/>
dataserver		
connect_timeout	60000	<input type="checkbox"/>
host	78.142.221.102	<input type="checkbox"/>
host_old	178.176.33.218	<input type="checkbox"/>
port	21301	<input type="checkbox"/>
reg_port	21401	<input type="checkbox"/>
transfer_timeout	5000	<input type="checkbox"/>
monitoring		
interval	3600000	<input type="checkbox"/>
passwords		
administrator	654321	<input type="checkbox"/>
operator	123456	<input type="checkbox"/>
proxy		
dns_tcp1	8.8.8.8	<input type="checkbox"/>
dns_tcp1_port	53	<input type="checkbox"/>
dns_tcp2	8.8.4.4	<input type="checkbox"/>
dns_tcp2_port	53	<input type="checkbox"/>
enable_udp_socket_relay	<input type="checkbox"/>	<input type="checkbox"/>
enabled	<input type="checkbox"/>	<input type="checkbox"/>
ip	192.168.1.1	<input type="checkbox"/>
login		<input type="checkbox"/>
password		<input type="checkbox"/>
port	1080	<input type="checkbox"/>
type	socks5	<input type="checkbox"/>

Запрос:
GET https://10.11.6.252:8080/v1/config
Ответ: Форматировать
STATUS **200** OK
{"common": {"config_version":1,"do_local_check":false,"do_online_check":false,"id":"REG-01","log_flush_level":"off","power_saving_interval_backlight":600,"power_saving_interval_dim":60,"power_saving_interval_poweroff":-1,"suid":"0000000010534914","timezone":"Europe/Moscow","usb_mode":4},"crpt":{"base_host_2":"api.mdip.crpt.ru"},"dataserver":{"connect_timeout":60000,"host":"78.142.221.102","host_old":"178.176.33.218","port":21301,"reg_port":21401,"transfer_timeout":5000},"monitoring":{"interval":3600000},"passwords":{"administrator":"654321","operator":"123456"},"proxy":{"dns_tcp1":"8.8.8.8","dns_tcp1_port":53,"dns_tcp2":"8.8.4.4","dns_tcp2_port":53,"enable_udp_socket_relay":false,"enabled":false,"ip":"192.168.1.1","login":"","password":"","port":1080,"type":"socks5"}}

Ответ: Форматировать
STATUS **200** OK
{"common": {"config_version":1,"do_local_check":false,"do_online_check":false,"id":"REG-01","log_flush_level":"off","power_saving_interval_backlight":600,"power_saving_interval_dim":60,"power_saving_interval_poweroff":-1,"suid":"0000000010534914","timezone":"Europe/Moscow","usb_mode":4},"crpt":{"base_host_2":"api.mdip.crpt.ru"},"dataserver":{"connect_timeout":60000,"host":"78.142.221.102","host_old":"178.176.33.218","port":21301,"reg_port":21401,"transfer_timeout":5000},"monitoring":{"interval":3600000},"passwords":{"administrator":"654321","operator":"123456"},"proxy":{"dns_tcp1":"8.8.8.8","dns_tcp1_port":53,"dns_tcp2":"8.8.4.4","dns_tcp2_port":53,"enable_udp_socket_relay":false,"enabled":false,"ip":"192.168.1.1","login":"","password":"","port":1080,"type":"socks5"}}

HTTP статус: 200 OK Ошибка РВ:

При нажатии кнопки "Получить настройки из РВ" на экране появятся настройки из РВ КМ.

Параметр "power_saving_interval_backlight" – время выключения дисплея РВ КМ в секундах. Значение данного параметра должно быть либо больше 60, либо меньше нуля (не выключать).

Параметр " power_saving_interval_dim" – время уменьшения яркости дисплея РВ КМ в секундах. Значение данного параметра должно быть либо больше 30, либо меньше нуля (не выключать).

Параметр " power_saving_interval_poweroff" – время выключения РВ КМ в секундах. Значение данного параметра должно быть либо больше 600, либо меньше нуля (не выключать).

Кнопка «Записать настройки в РВ»

При исправлении настроек строка окрашивается в черный цвет, а в конце строки появляется галка. Если галку убрать, исправление не сохраняется:

login	<input type="text" value="12345"/>	<input checked="" type="checkbox"/>
password	<input type="text" value="54321"/>	<input checked="" type="checkbox"/>

При нажатии на кнопку «Записать настройки в РВ» настройки попадают в РВ КМ. Если данные введены верно, то после выполнения запроса на в правой панели области команд и информации появится информация о выполненном запросе: в поле «Запрос» отобразится отправленный в РВ КМ POST запрос, а в поле «Ответ» - ответ РВ КМ. Если в поле «Ответ» будет строка «STATUS 200 ОК», значит запрос был успешно выполнен и настройки были переданы в РВ КМ.

Для применения изменений в настройках необходимо нажать кнопку «Перезагрузка».

The screenshot displays a configuration management interface. At the top, there are fields for address (10.11.6.138), port (8080), and user (Администратор). The main area is divided into several sections: Information, Tasks, Documents, Nomenclature, Reports, and Administration. The Administration section is active, showing a list of parameters. The 'login' and 'password' parameters are highlighted in black, indicating they have been updated. The 'login' field contains '12345' and the 'password' field contains '54321'. To the right of the configuration table, there is a 'Запрос:' (Request) section showing a POST request to the device's API, and an 'Ответ:' (Response) section showing 'STATUS 200 OK'. The status bar at the bottom indicates 'HTTP статус: 200 OK' and 'Ошибка РВ:'.

Перезагрузка

Адрес: 10.11.6.138 Порт: 8080 Идентификатор: Пользователь: Администратор Пароль: 654321 Показывать лог Настройки сканера

Информация Получить информацию об устройстве Запросить состояние РВ Получить настройки интерфейсов обмена данными Результаты тестирования Блокировка МБ	<input type="button" value="Перезагрузить РВ"/>	Запрос: POST https://10.11.6.138:8080/v1/reboot Ответ: <input type="checkbox"/> Форматировать STATUS 200 OK
Задания Регистрация РВ Проверить код маркировки Регистрация отчета о выбытии по реквизитам документа-основания Запросить статус задания Отменить задание		
Документы Документы-основания		
Номенклатура Получить номенклатуру из ИС МДЛП Запросить статус обмена с ИС МДЛП Полученная номенклатура		
Отчеты Отчет о выбытии		
Администрирование Настройка РВ		
Перезагрузка		

HTTP статус: 200 OK Ошибка РВ:

При нажатии кнопки "Перезагрузить РВ" РВ КМ перезагрузится.

НАСТРОЙКИ ЛОКАЛЬНОЙ СЕТИ.

В локальной сети пользователя должны быть открыты на прием и передачу следующие адреса и порты:

url	IP	Port	Комментарий
-	194.0.209.193	21301/TCP; 21401/TCP	Сервер эмиссии
rv.shtrih-m.ru	89.208.87.133	443/TCP, 8080/TCP; 48484/UDP	Сервер обновлений и мониторинга
api.mdlp.crpt.ru nrz.api.mdlp.crpt.ru	91.230.251.198 91.230.251.199	443/TCP	Сервер ИС МДЛП для загрузки номенклатуры

В случае работы через прокси-сервер должен быть доступен DNS-сервер, поддерживающий работу по протоколу TCP.

АВАРИЙНЫЕ СИТУАЦИИ.

В случае возникновения аварийных ситуаций при работе с РВ КМ необходимо произвести его перезагрузку. РВ КМ поддерживает процедуру самодиагностики которая запускается при включении устройства. При запуске процедуры самодиагностики РВ КМ проверяется работоспособность всех внутренних узлов и модулей, работоспособность и состояние МБ РВ, а также состояние ПО РВ КМ. По окончании процедуры самодиагностики при наличии ошибок они будут выведены на дисплей.

Если проблема после перезагрузки сохранилась, то необходимо выключить РВ КМ выбрав в «Главном меню» строку «Выключение» и нажав кнопку , отключить сетевой кабель и обратиться в сервисный центр.

Коды ошибок

Общий список ошибок

Код ошибки	Описание
200	Задание успешно удалено.
201	Задание добавлено в очередь.
400	Ошибка формата запроса.
404	Задание с заданным uuid не найдено.
405	Задание с заданным uuid нельзя отменить.
409	Задание с заданным requestId уже существует.
5000	Не корректно указан тип запроса задания.
5001	PВ успешно зарегистрирован.
5002	Не удалось зарегистрировать PВ.
5003	Не корректно указан идентификационный код регистрации.
5010	Отсутствует авторизация в сервисе.
5020	Настройки для устройства с заданным ID успешно добавлены.
5021	Устройство с заданным ID не найдено
5022	Устройство с заданным ID не существует.
5023	Не удалось добавить устройство с заданным ID в список.
5024	Не удалось изменить настройки для устройства с заданным ID.
5025	Не удалось получить состояние PВ.
5026	Не удалось получить настройки интерфейсов обмена данными.
5028	Не удалось получить список подключённых устройств.
5030	Введены не верные данные адреса выбытия.
5031	Введены не верные данные кода маркировки.
5090	Внутренняя ошибка сервера.

Коды ошибок МБ РВ

Код ошибки	Описание
0x00 (0)	Успешное выполнение команды
0x12 (18)	Команда не поддерживается. Неверное состояние МБ РВ (Команда не разрешена)
0x13 (19)	Ошибка проверки контрольной суммы, ошибка формата и т.д.
0x15 (21)	Некорректные входные данные
0x16 (22)	Неверная длина входных данных
0x17 (23)	Буфер заполнен
0x18 (24)	Некорректный параметр команды ParamChain
0x19 (25)	Некорректный параметр команды ParamMode. Режим не поддерживается
0x27 (39)	Все данные выданы. Цепочка завершена
0x28 (40)	Требуется завершить цепочку
0x29 (41)	Есть данные, цепочка не может быть завершена
0x31 (49)	Формат сертификата неверен
0x32 (50)	Срок действия сертификата истёк
0x33 (51)	Ошибка проверки криптограммы
0x34 (52)	Превышено количество использований сеансового ключа
0x35 (53)	Требуется ключ для проверки
0x41 (65)	Не была проведена авторизация пользователя
0x42 (66)	Не была проведена аутентификация с удаленным сервером
0x43 (67)	Нарушена последовательность команд аутентификации, транзакции
0x44 (67)	Некорректное сообщение (ошибка структуры, некорректный тип данных, размер переданных данных не соответствует указанному в заголовке сообщения)
0x75 (117)	Устройства МБ РВ не готовы к работе
0x83 (131)	Не все отчеты выданы
0x85 (133)	Сертификат не найден
0x86 (134)	Команда не разрешена. Связь со спутником отсутствует более 24 часов
0x87 (135)	Команда не разрешена. ПИН заблокирован
0xE0 (224)	Рассинхронизация между элементами МБ РВ
0xE1 (225)	Внутренняя ошибка МБ РВ при передаче данных
0xE2 (226)	Недостаточное напряжение питания МБ РВ

Коды ошибок РВ КМ

Код ошибки	Описание
0x100 (256)	Ошибка нет
0x101 (257)	ошибка связи с сервером эмиссии
0x102 (258)	Ошибка аутентификации на сервере эмиссии
0x103 (259)	Ошибка связи с МБ РВ
0x104 (260)	МБ РВ не готов
0x105 (261)	МБ РВ не активирован
0x106 (262)	МБ РВ заблокирован
0x107 (263)	Некорректные параметры команды

ПРИЛОЖЕНИЕ 1

Настройка PPPoS соединения.

Перед настройкой обязательно убедитесь, что на ПК пользователя установлено браузерное приложение «Тест регистратора выбытия» и РВ КМ подключен к компьютеру при помощи USB кабеля. В приведенном ниже примере на ПК установлена операционная система Windows 10. Порядок действий для операционной системы Windows 7 аналогичен порядку действий для Windows 10, а отличия выделены примечанием - **Для Windows 7!!!**

1. Переводим РВ КМ в режим PPPoS. Если РВ КМ уже переведен в режим PPPoS , то переходим к пункту 2.

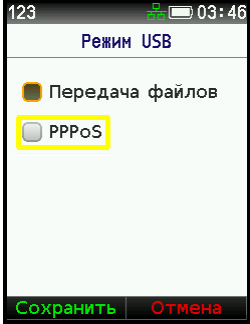
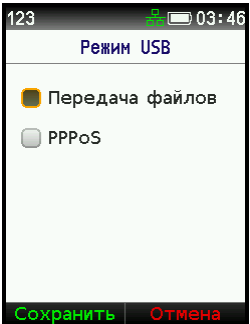
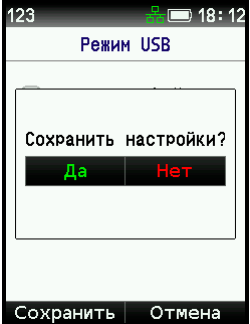
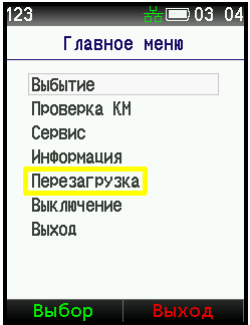
<p>При помощи кнопки вниз ставим курсор на «пункт РРoS»</p> 	<p>Путем нажатия клавиши вправо перемещаем черную метку, нажимаем «Сохранить» зеленой кнопкой</p> 	<p>Дважды подтверждаем зеленой кнопкой</p> 
<p>Двойным нажатием на красную кнопку возвращаемся в главное меню.</p> <p>Выбираем «Перезагрузка»,</p> <p>Подтверждаем зеленой кнопкой</p>		<p>Будет написано Перезагрузка...</p> <p>Появятся песочные часы.</p> <p>Ждем когда РВКМ перезапустится...</p>

2. В диспетчере устройств на вкладке Порты COM и LPT должно появиться устройство «ELMO GMAS»

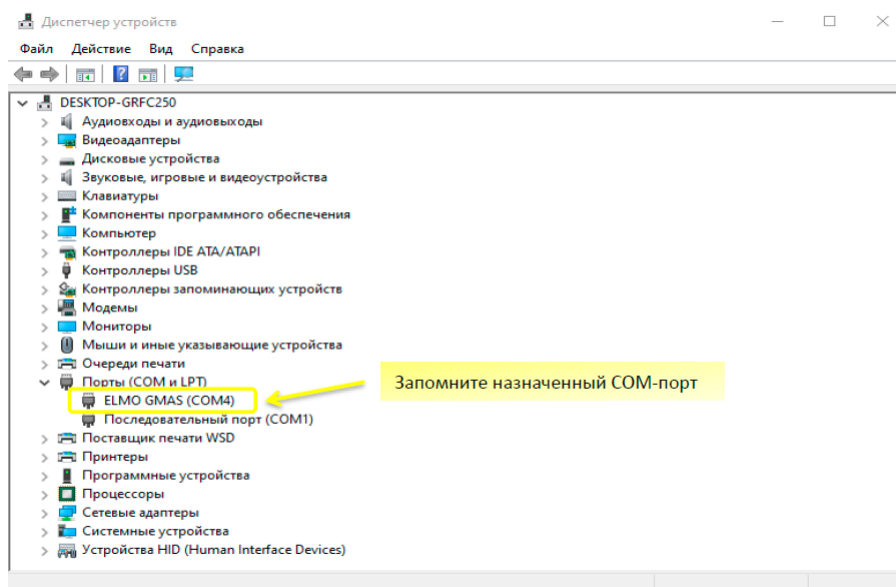

3. Воспользуйтесь поиском в панели пуск ПК пользователя для добавления модема.

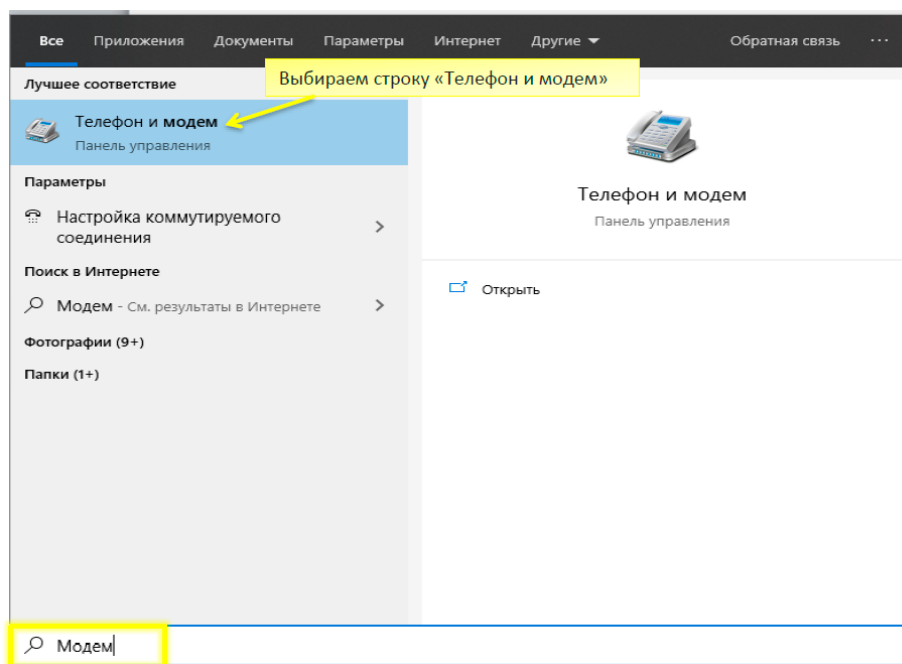

4. При первом подключении модема система попросит задать место положения. В окне «код города» можно ввести любую цифру (например «1»).

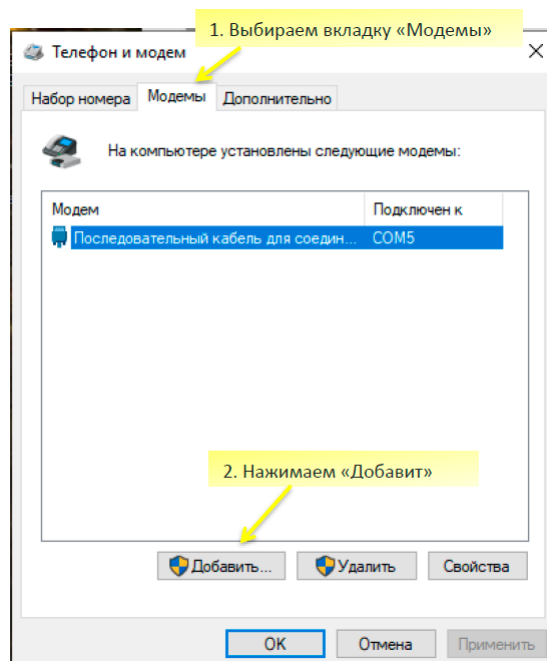

5. Нажимаем «Далее»:

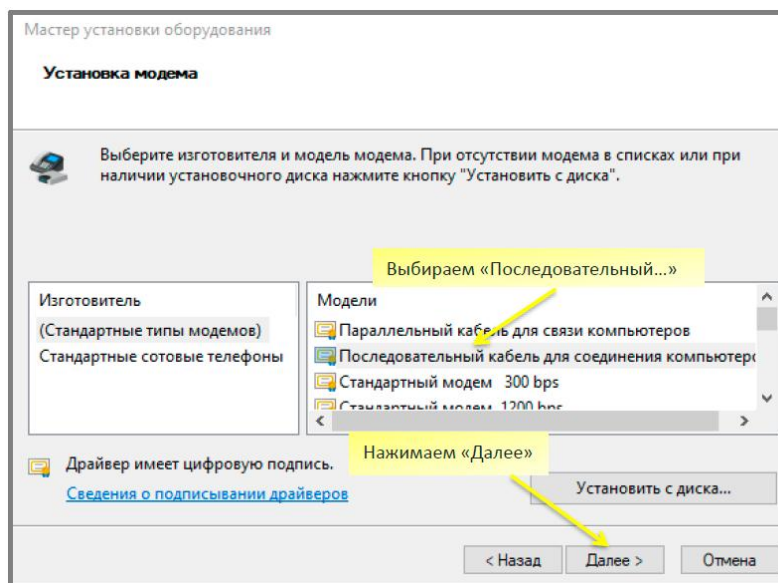

6.

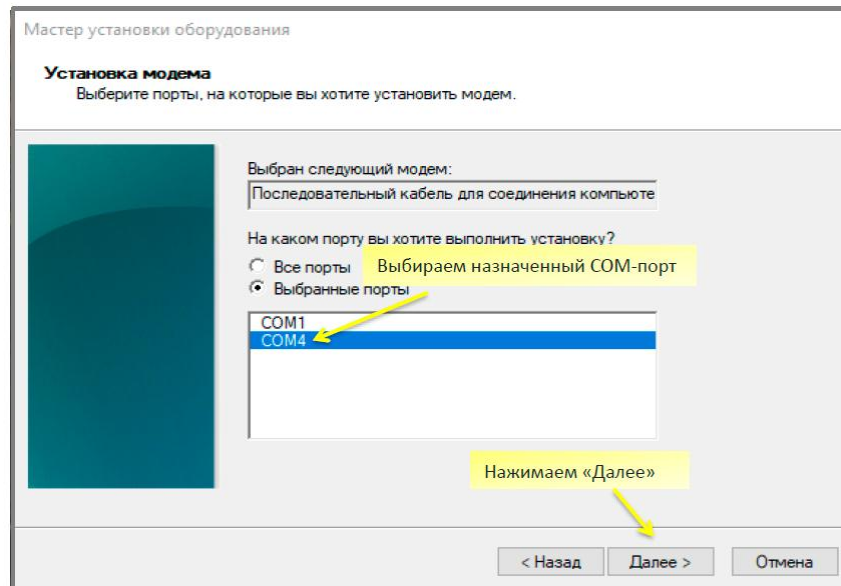

7. Ждем, когда пройдет установка модема...

При успешной установке появится сообщение:

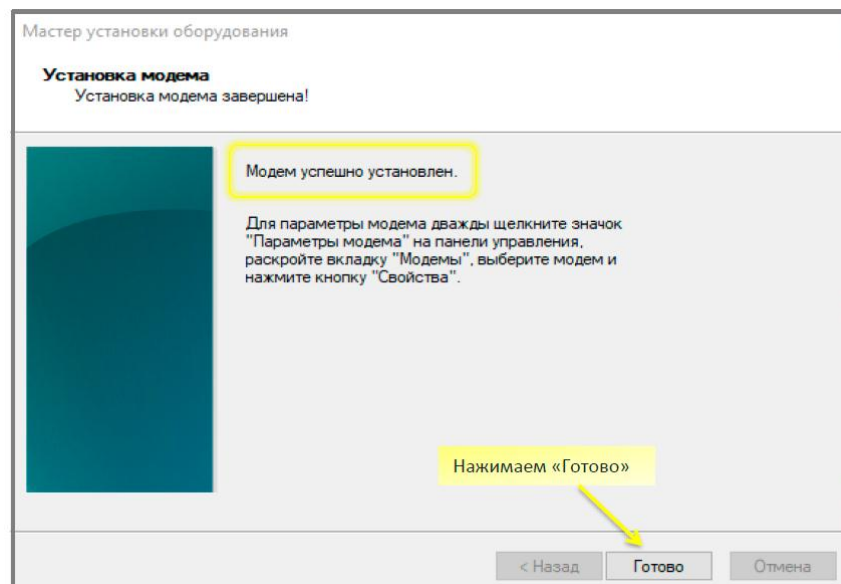

8. В меню «Телефон и модем» появится добавленный порт.

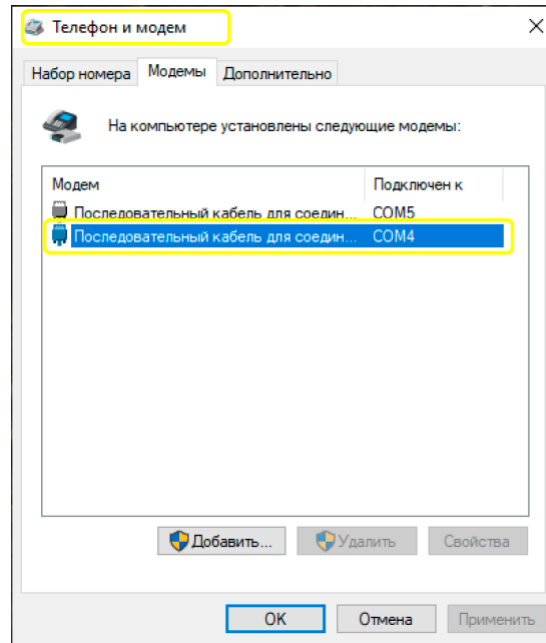

9. Закрываем окно и переходим в панель управления.

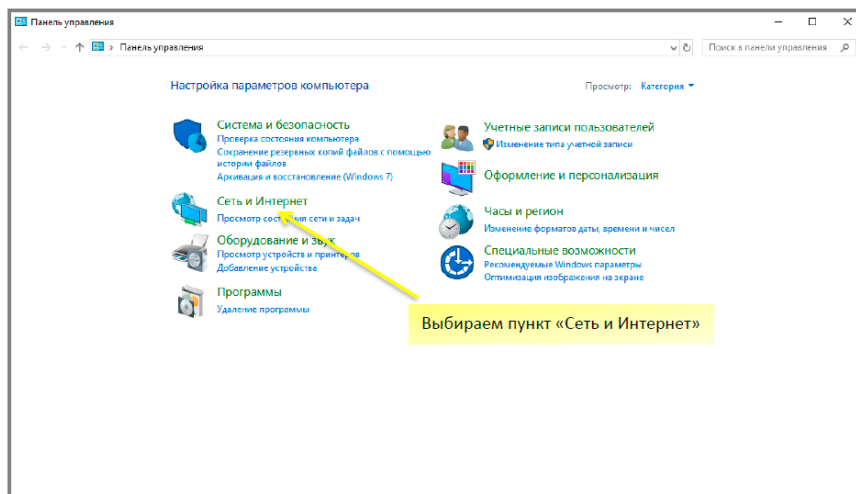

10.

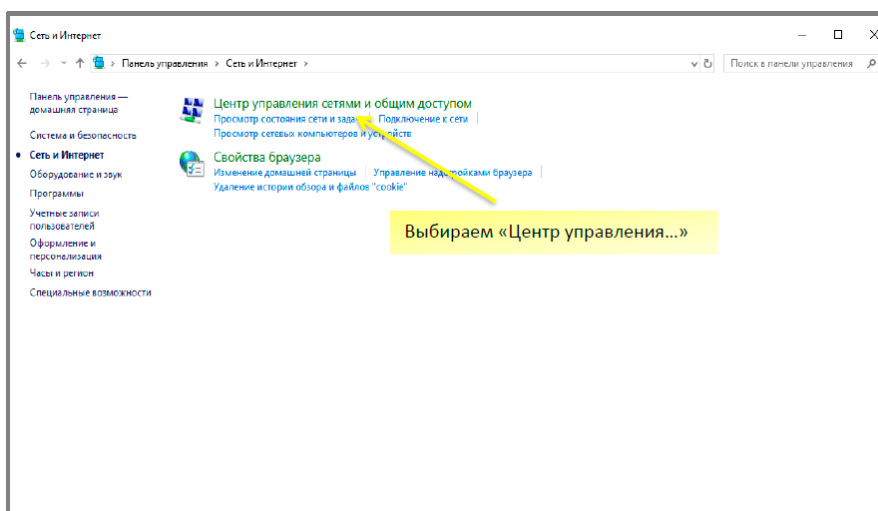

11.

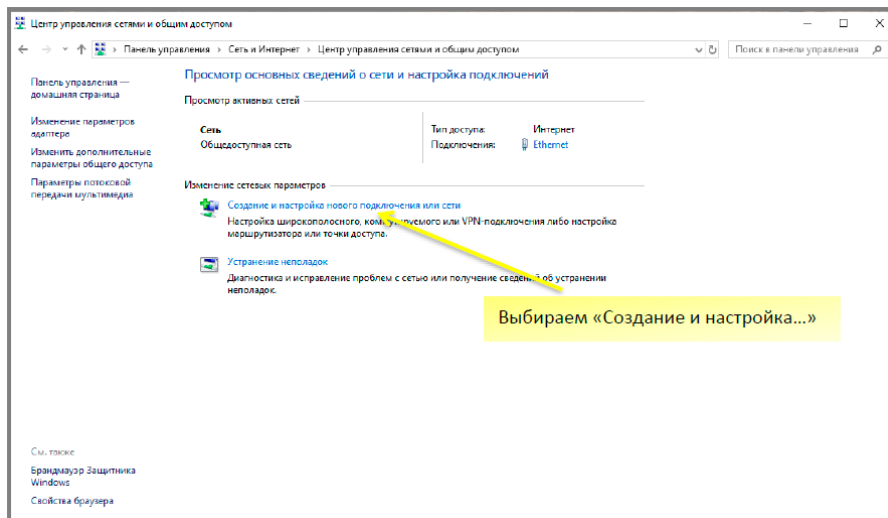

12.

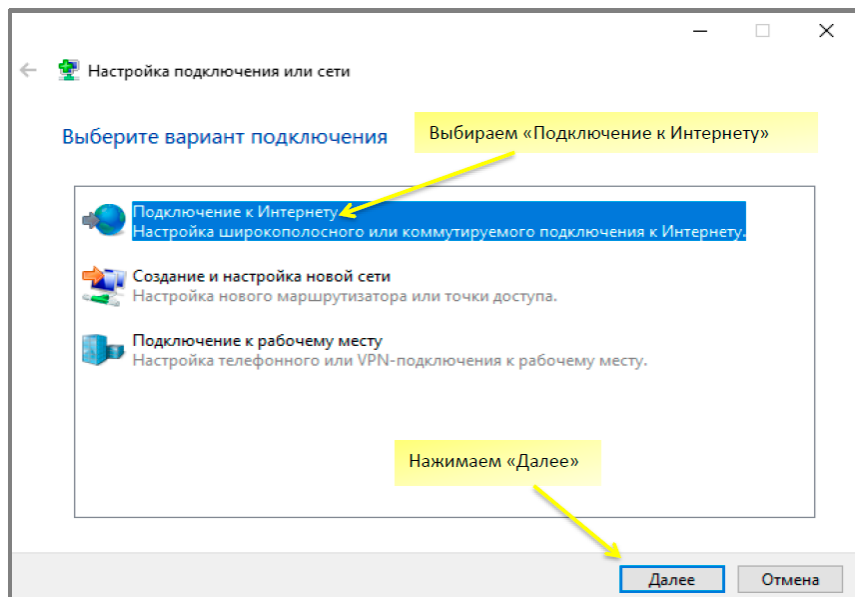

Для Windows 7!!! Выбрать «Подключение к рабочему месту» и нажать «Далее».

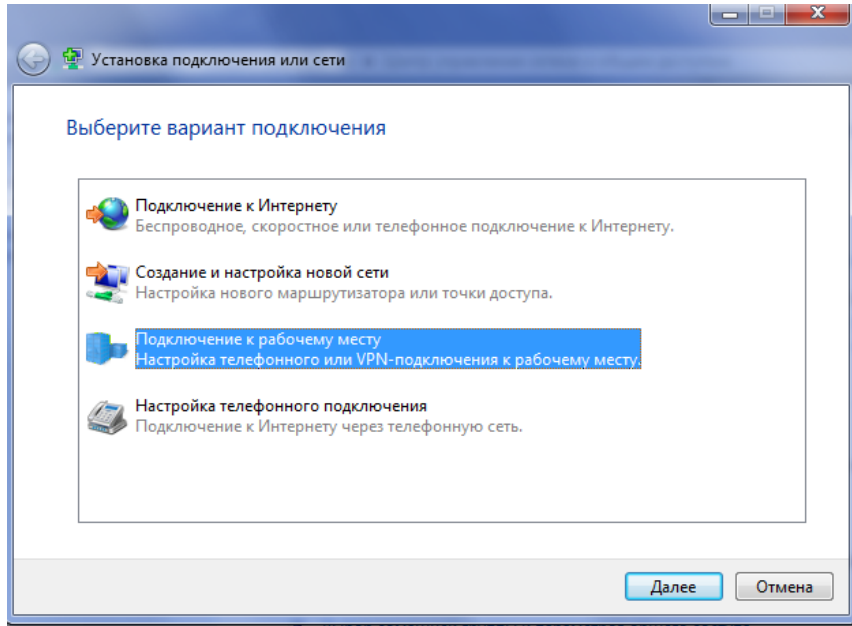

Затем выбрать «Использовать прямой набор номера!»

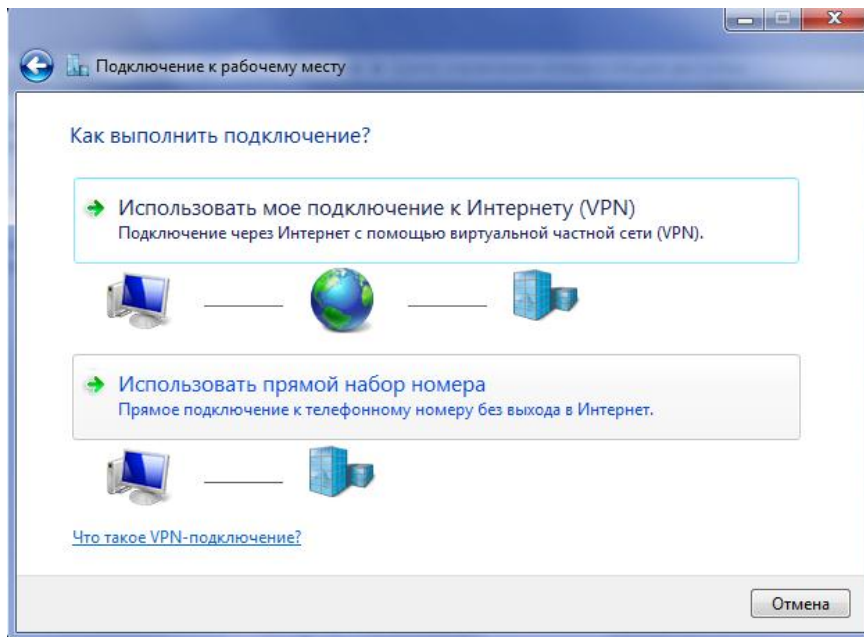

В появившемся окне «Введите номер телефона для подключения» ввести любую цифру в строке «Номер телефона», например «1».

Снять галочку в поле «Не подключаться сейчас, только выполнить установку для подключения в будущем». Нажать «Далее».

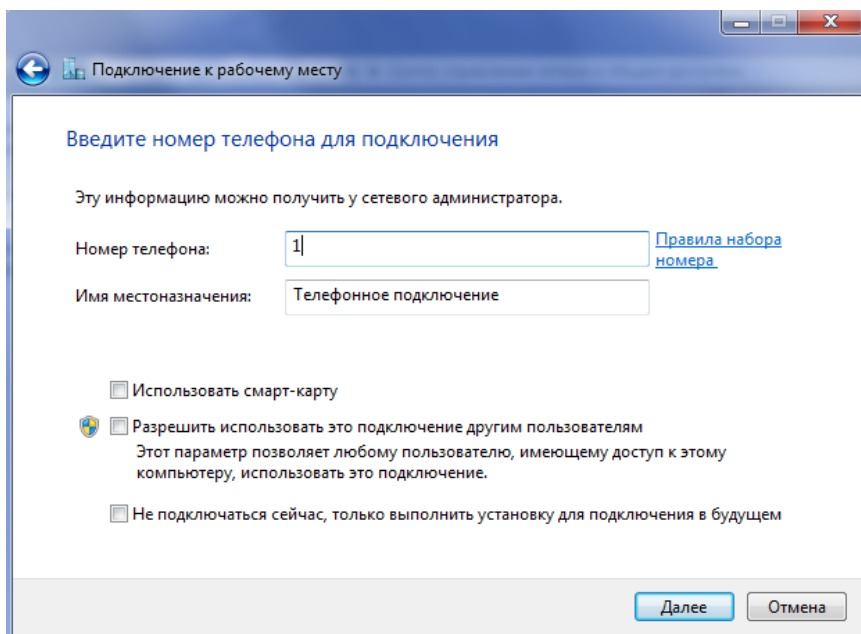

В появившемся окне «Введите имя пользователя и пароль» ввести любую цифру в строке «Пользователь», например «1». Нажать «Подключить».

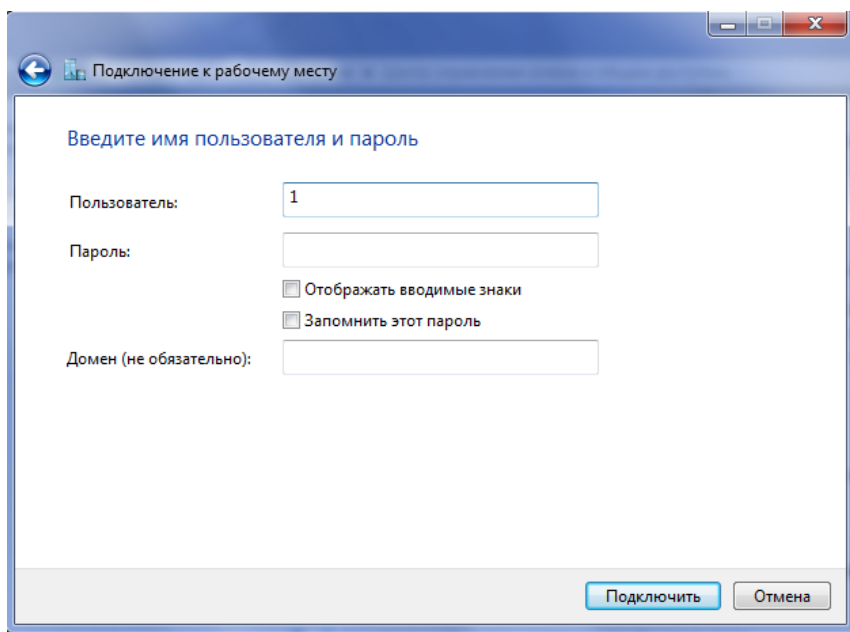

Для Windows 7!!! Переходим к п.18.

13.

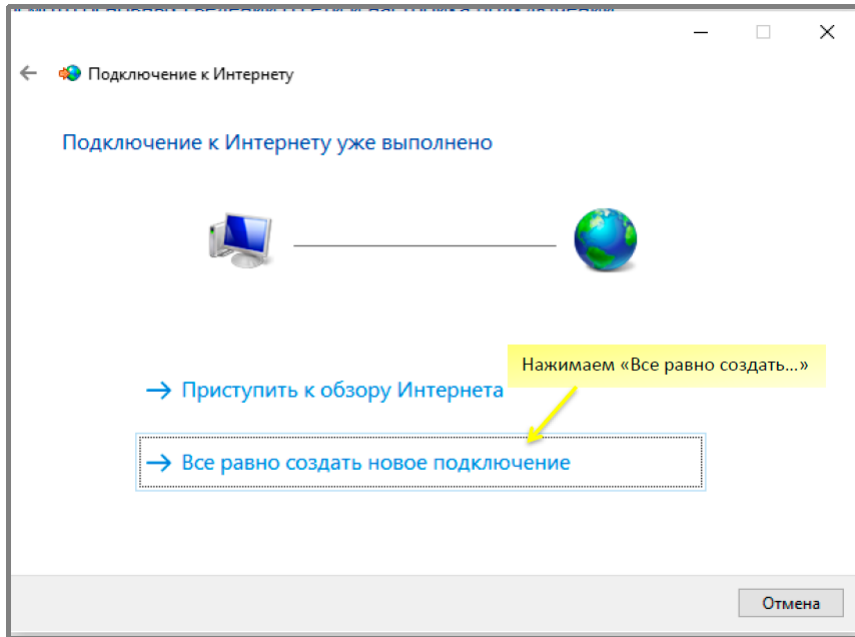

14.

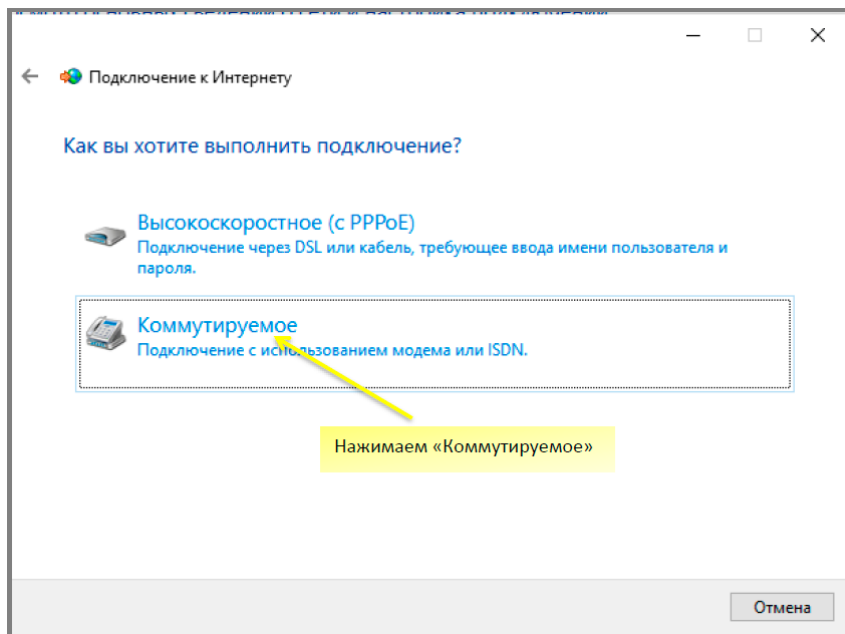

15.

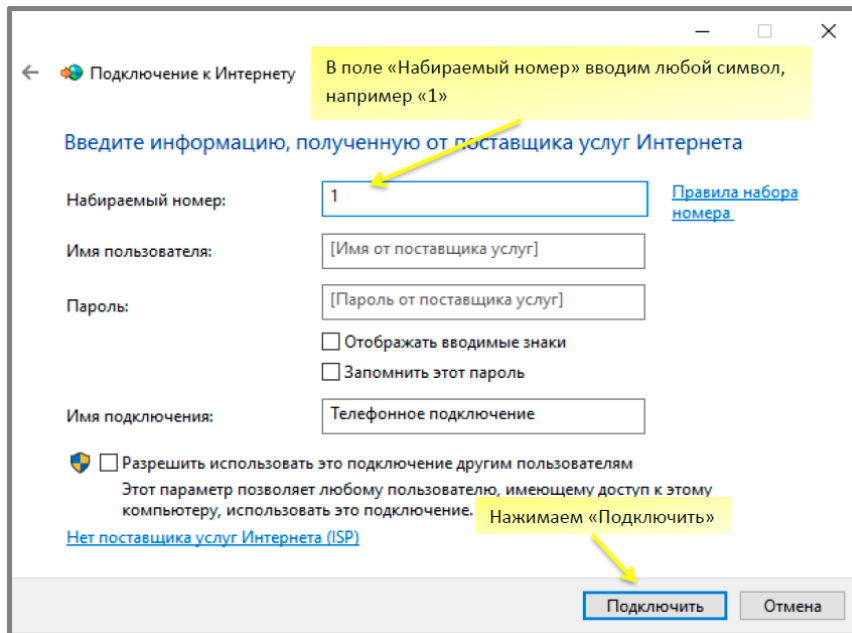

16.

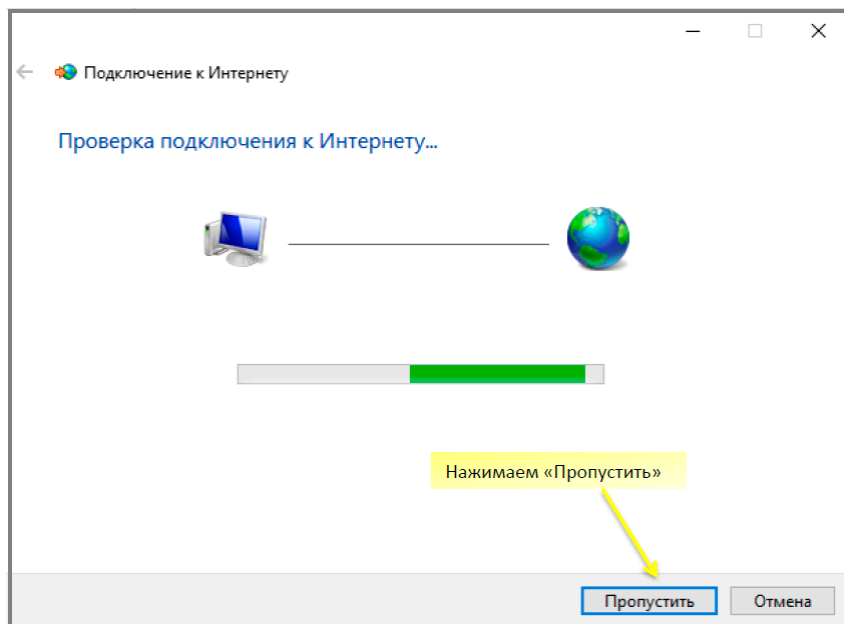

17.

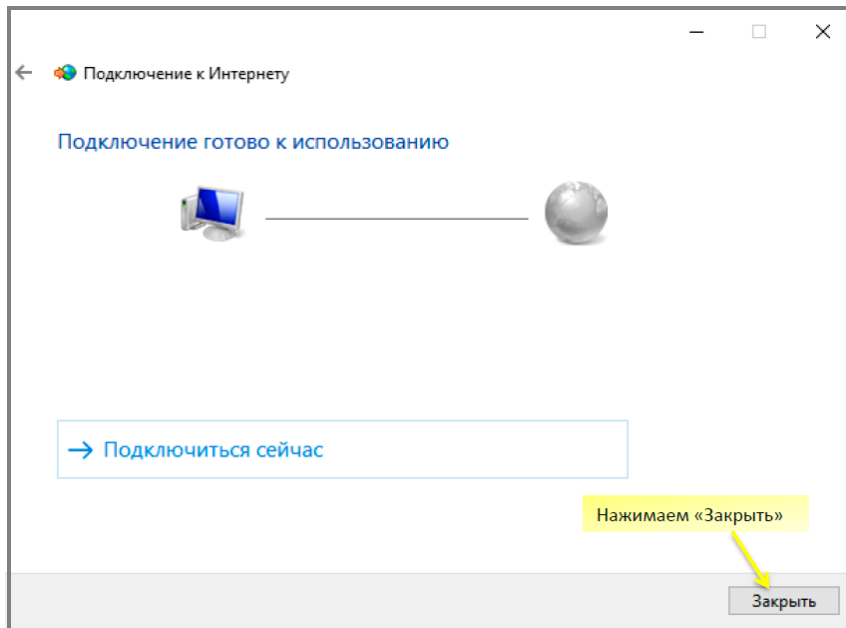

18. Закрываем окно и возвращаемся в «Центр управления сетями и общим доступом».

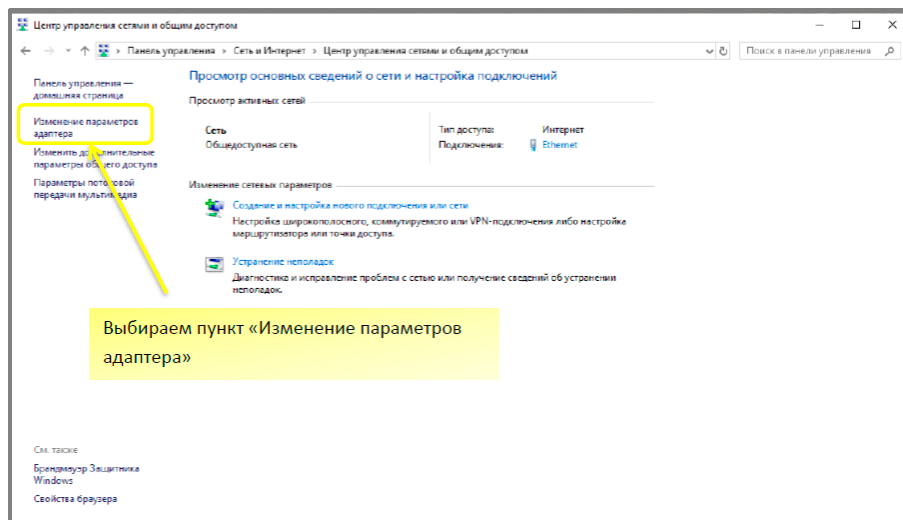

19.

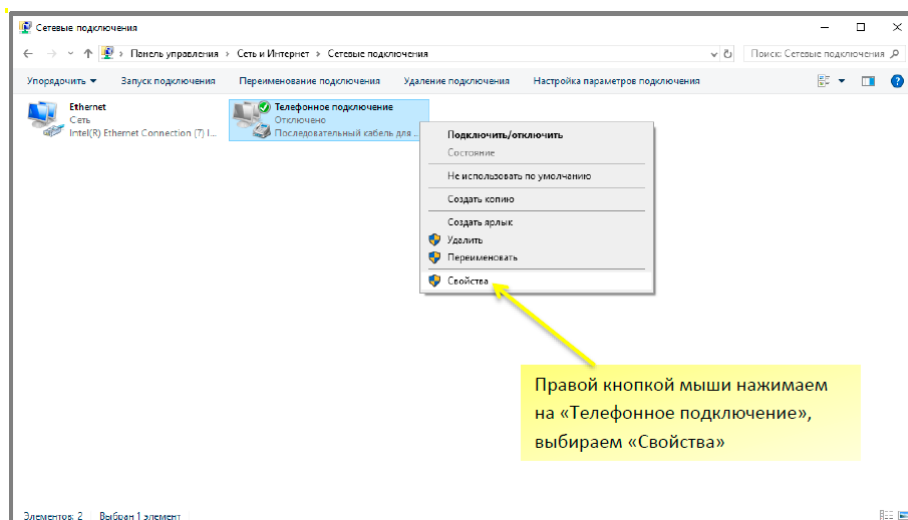

20.

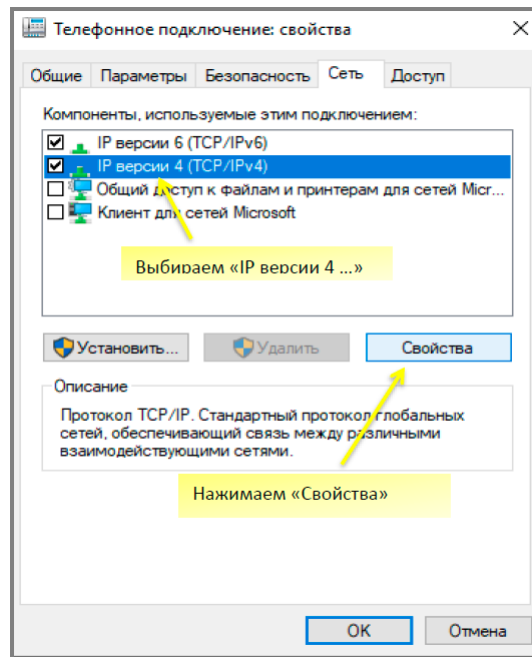

21.

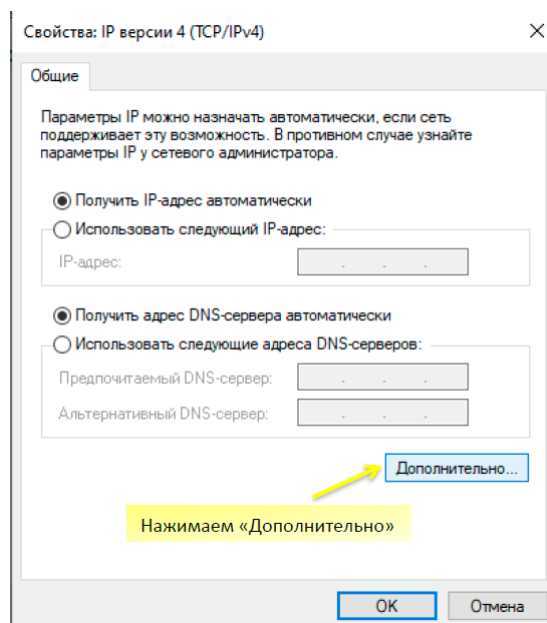

22.

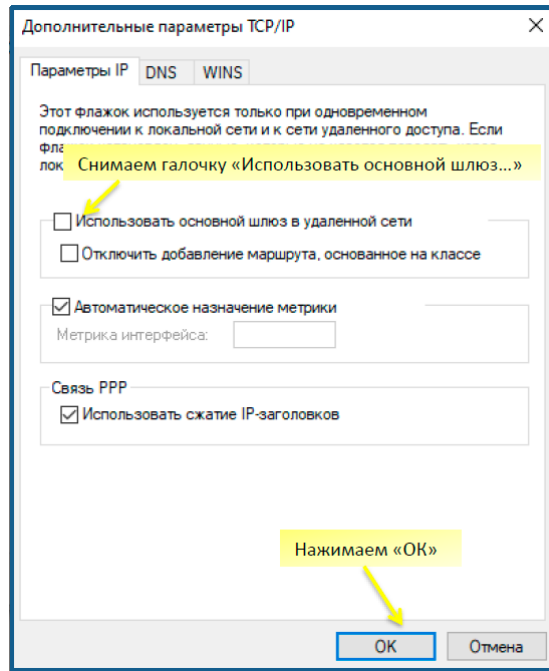

23. Заходим в меню «Пуск» выбираем «Параметры», далее «Сеть и интернет», строка «Набор номера».

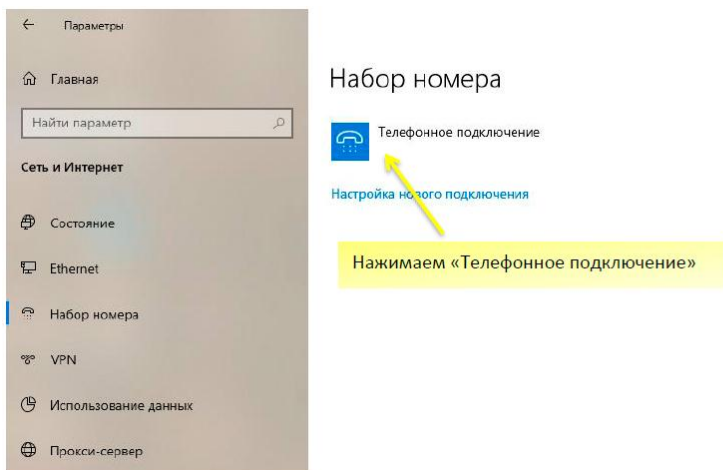

Для Windows 7!!! Перейти на «Панель управления», затем выбрать «Центр управления сетями и общим доступом», далее «Изменение параметров сетевого адаптера».

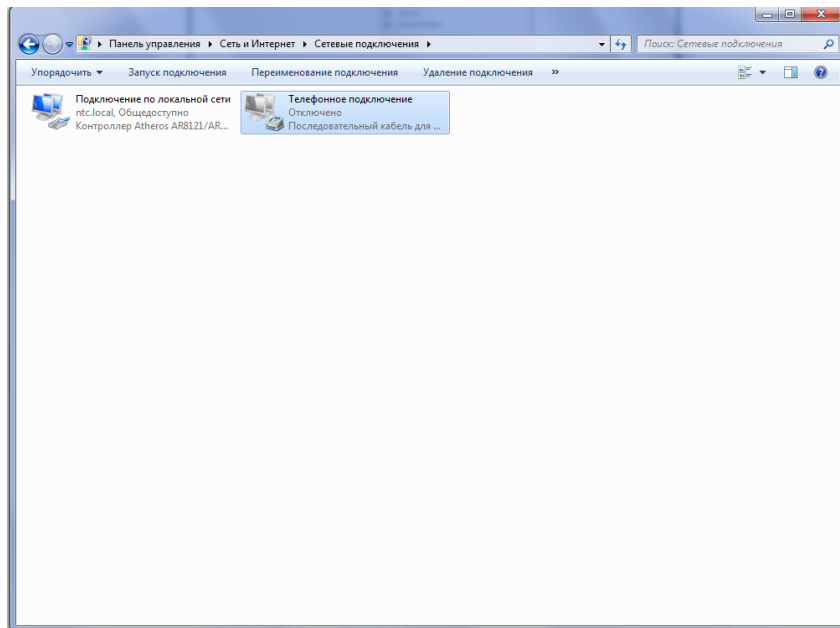

Выбираем «Телефонное соединение» и в появившемся окне нажимаем «Вызов».

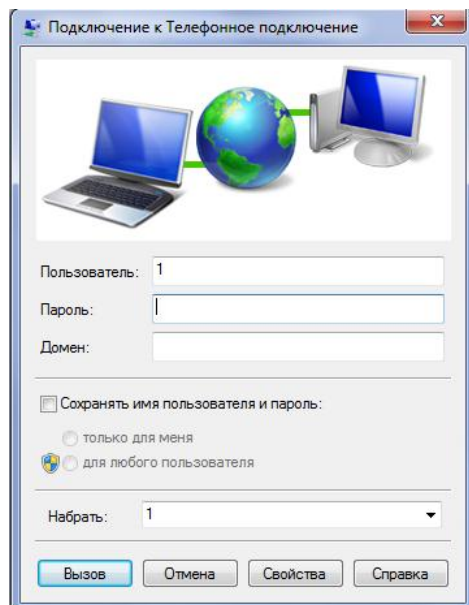

Для Windows 7!!! Переходим к п.27.

24.

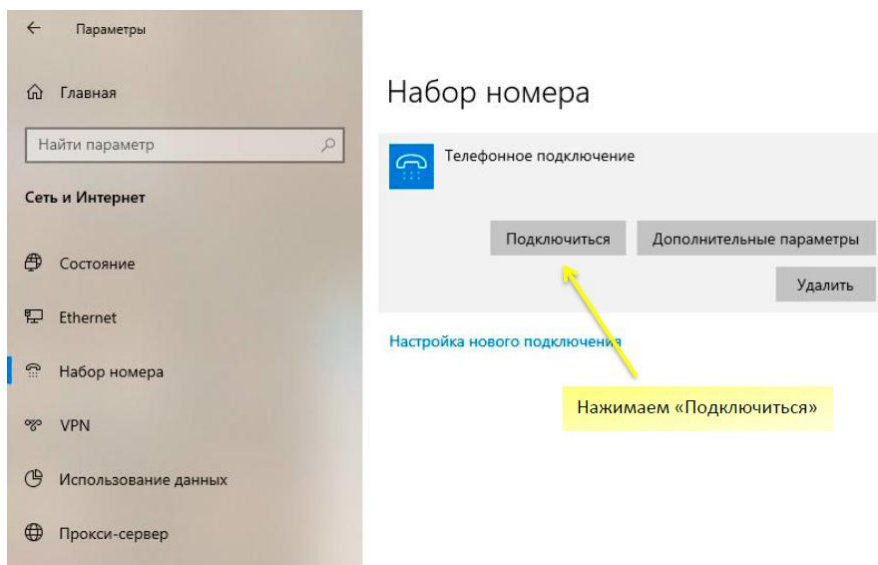

25. Если окно «Подключение...» не появилось, то нужно развернуть его из панели задач (внизу экрана).

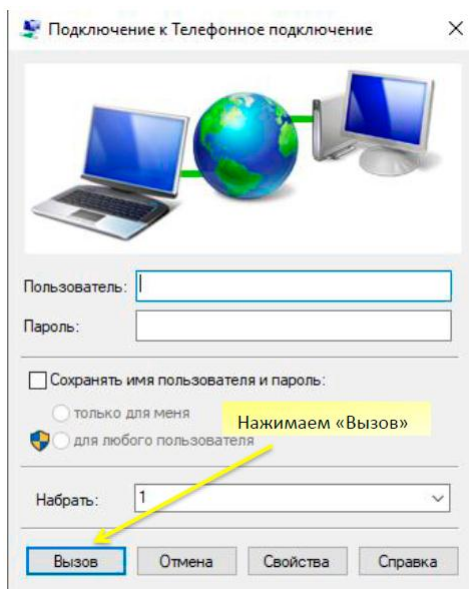

26.

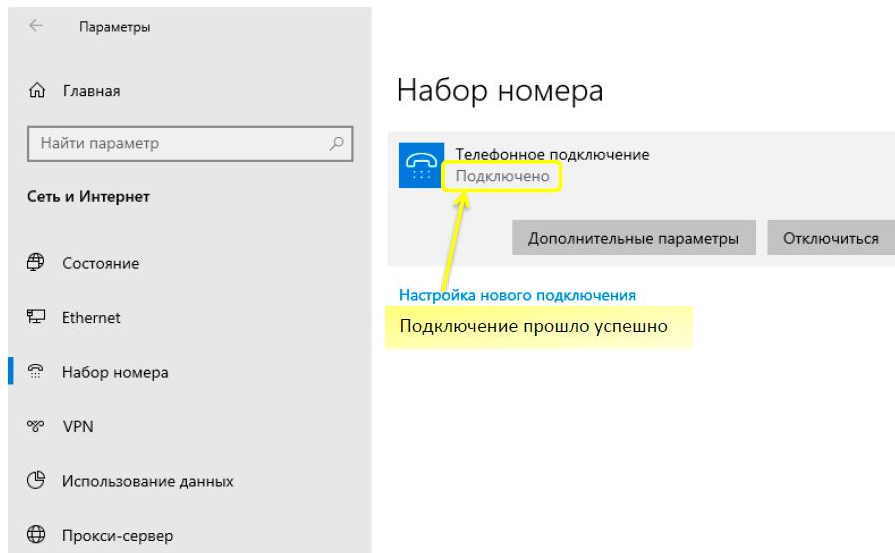

27. Далее запускаем браузерное приложение «Тест регистратора выбытия».

Вводим в поле «адрес»: 192.168.48.101 «Порт» вводим: 8080 Выбираем «Пользователь» - Администратор Вводим «Пароль»: 654321

Адрес: 192.168.48.101 Порт: 8080 Идентификатор: Пользователь: Администратор Пароль: 654321 Показывать лог Настройки сканера

Информация
Получить информацию об устройстве
Запросить состояние RB
Получить настройки интерфейсов обмена данными
Результаты тестирования
Блокировка МБ

Задания
Регистрация RB
Проверить код маркировки
Регистрация отчета о выбытии по реквизитам документа-основания
Запросить статус задания
Отменить задание

Документы
Документы-основания

Номенклатура
Получить номенклатуру из ИС МДЛП
Запросить статус обмена с ИС МДЛП
Полученная номенклатура

Отчеты
Отчет о выбытии

Администрирование
Настройка RB
Перезагрузка

Получить информацию об устройстве
Идентификатор:
Тип подключения:
Сведения о модели:
Версия ПО:
Серийный номер:
Серийный номер МБ:
Дата регистрации:
Дата окончания регистрации:
uid:

После того как ввели все данные в верхней строке, нажимаем «Получить информацию об устройстве»

Запрос:
Ответ: Форматировать

HTTP статус: Ошибка RB:

28.

Тест регистратора выбытия 1.3.2.139

Адрес: 192.168.48.101 Порт: 8080 Идентификатор: Пользователь: Администратор Пароль: 654321 Показывать лог Настройки сканера

Информация
Получить информацию об устройстве
Запросить состояние RB
Получить настройки интерфейсов обмена данными
Результаты тестирования
Блокировка МБ

Задания
Регистрация RB
Проверить код маркировки
Регистрация отчета о выбытии по реквизитам документа-основания
Запросить статус задания
Отменить задание

Документы
Документы-основания

Номенклатура
Получить номенклатуру из ИС МДЛП
Запросить статус обмена с ИС МДЛП
Полученная номенклатура

Отчеты
Отчет о выбытии

Администрирование
Настройка RB
Перезагрузка

Получить информацию об устройстве

Запрос:
url: <https://192.168.48.101:8080/01/deviceinfo>
Ответ: Форматировать
ERROR: [undefined] Failed to fetch

После того как программа выдаст ошибку, копируем адрес ссылки в строке «Запрос» и в новом окне Вашего браузера, вставляем в адресную строку. Переходим по ссылке.

HTTP статус: undefined Failed to fetch Ошибка RB:

29.



Подключение не защищено

Злоумышленники могут попытаться похитить ваши данные с сайта **192.168.48.101** (например, пароли, сообщения или номера банковских карт). [Подробнее...](#)

NET::ERR_CERT_AUTHORITY_INVALID

Чтобы улучшить режим Безопасного просмотра, вы можете [отправлять системную информацию и содержимое страниц](#) в Google. [Политика конфиденциальности](#)

Дополнительные

Нажимаем «Дополнительные»

К настройкам безопасности

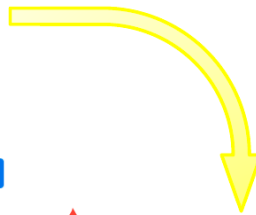

Подключение не защищено

Злоумышленники могут попытаться похитить ваши данные с сайта **192.168.48.101** (например, пароли, сообщения или номера банковских карт). [Подробнее...](#)

NET::ERR_CERT_AUTHORITY_INVALID

Чтобы улучшить режим Безопасного просмотра, вы можете [отправлять системную информацию и содержимое страниц](#) в Google. [Политика конфиденциальности](#)

Скрыть подробности

К настройкам безопасности

Переходим по ссылке

Не удалось подтвердить, что это сервер **192.168.48.101**. Операционная система компьютера не доверяет его сертификату безопасности. Возможно, сервер настроен неправильно или кто-то пытается перехватить ваши данные.

[Перейти на сайт 192.168.48.101 \(небезопасно\)](#)

30.

Вход
https://192.168.48.101:8080
Имя пользователя
Пароль
Вход Отмена

Нажимаем «Отмена»

Подключение не защищено

Злоумышленники могут попытаться похитить ваши данные с сайта **192.168.48.101** (например, пароли, сообщения или номера банковских карт). [Подробнее...](#)

NET::ERR_CERT_AUTHORITY_INVALID

Чтобы улучшить режим Безопасного просмотра, вы можете [отправлять системную информацию и содержимое страниц](#) в Google. [Политика конфиденциальности](#)

Скрыть подробности К настройкам безопасности

Не удалось подтвердить, что это сервер **192.168.48.101**. Операционная система компьютера не доверяет его сертификату безопасности. Возможно, сервер настроен неправильно или кто-то пытается перехватить ваши данные.

[Перейти на сайт 192.168.48.101 \(небезопасно\)](#)

В окне появится ошибка {"error":{"code":5090,"description":""}}

Возвращаемся на вкладку «Тест регистратора выбытия».

31.

Тест регистратора выбытия 1.3.2.139

Адрес: 192.168.48.101 Порт: 8880 Идентификатор: Пользователь: Администратор Пароль: 654321 Показывать лог Настройки сканера

Информация
Получить информацию об устройстве
Запросить состояние РВ
Получить настройки интерфейсов обмена данными
Результаты тестирования
Блокировка МБ

Задания
Регистрация РВ
Проверить код маркировки
Регистрация отчета о выбытии по реквизитам документа-основания
Запросить статус задания
Отменить задание

Документы
Документы-основания

Номенклатура
Получить номенклатуру из ИС МДЛП
Запросить статус обмена с ИС МДЛП
Полученная номенклатура

Отчеты
Отчет о выбытии

Администрирование
Настройка РВ
Перезагрузка

Получить настройки из РВ | Записать настройки в РВ | Показывать только параметры "К записи"

Параметр | Значение | К записи

2. Нажимаем «Получить настройки из РВ»

1. Нажимаем «Настройка РВ»

Запрос:
GET https://192.168.48.101:8888/v1/deviceInfo
Ответ: Форматировать
ERROR [undefined] Failed to fetch

HTTP статус: undefined Failed to fetch Ошибка РВ:

32.

Тест регистратора выбытия 1.3.2.139

Адрес: 192.168.48.101 Порт: 8880 Идентификатор: Пользователь: Администратор Пароль: 654321 Показывать лог Настройки сканера

Информация
Получить информацию об устройстве
Запросить состояние РВ
Получить настройки интерфейсов обмена данными
Результаты тестирования
Блокировка МБ

Задания
Регистрация РВ
Проверить код маркировки
Регистрация отчета о выбытии по реквизитам документа-основания
Запросить статус задания
Отменить задание

Документы
Документы-основания

Номенклатура
Получить номенклатуру из ИС МДЛП
Запросить статус обмена с ИС МДЛП
Полученная номенклатура

Отчеты
Отчет о выбытии

Администрирование
Настройка РВ
Перезагрузка

id: REG-01
suid: 00000000000000
timezone: Europe/Moscow
usb_mode: 4
base_host_2: api.mdip.cprt.ru

crpt

dataserver

connect_timeout: 60000
host: 178.176.33.218
port: 21301
reg_port: 21401
transfer_timeout: 5000

monitoring

interval: 3600000

passwords

administrator: 654321
operator: 123456

proxy

dns_tcp1: 8.8.8.8
dns_tcp1_port: 53
dns_tcp2: 8.8.4.4
dns_tcp2_port: 53
enabled:
ip: 192.168.48.100
login:
password:
port: 1080
type: socks5

Запрос:
GET https://192.168.48.101:8888/v1/config
Ответ: Форматировать
STATUS: 200 OK
{"common": {"config_version": 1, "do_local_check": false, "do_online_check": false, "id": "REG-01", "suid": "00000000000000", "timezone": "Europe/Moscow", "usb_mode": 4}, "crpt": {"base_host_2": "api.mdip.cprt.ru", "dataserver": {"connect_timeout": 60000, "host": "178.176.33.218", "port": 21301, "reg_port": 21401, "transfer_timeout": 5000, "monitoring": {"interval": 3600000}, "passwords": {"administrator": "654321", "operator": "123456"}, "proxy": {"dns_tcp1": "8.8.8.8", "dns_tcp1_port": 53, "dns_tcp2": "8.8.4.4", "dns_tcp2_port": 53, "enabled": true, "ip": "192.168.48.100", "login": "", "password": "", "port": 1080, "type": "socks5"}}}

Внизу в разделе «Proxy» ставим галочку «enabled» и вводим:
IP - 192.168.48.100
Port - 1080

33.

Тест регистратора выбытия 1.3.2.139

Адрес: 192.168.48.101 | Порт: 8080 | Идентификатор: | Пользователь: Администратор | Пароль: 654321 | Показывать лог | Настройки сканера

Информация

Получить информацию об устройстве
Запросить состояние РВ
Получить настройки интерфейсов обмена данными
Результаты тестирования
Блокировка МБ

Задания

Регистрация РВ
Проверить код маркировки
Регистрация отчета о выбытии по реквизитам документа-основания
Запросить статус задания
Отменить задание

Документы

Документы-основания

Номенклатура

Получить номенклатуру из ИС МДЛП
Запросить статус обмена с ИС МДЛП
Полученная номенклатура

Отчеты

Отчет о выбытии

Администрирование

Настройка РВ
Перезагрузка

Получить настройки из РВ | **Записать настройки в РВ** | Показывать только параметры "К записи"

Параметр	Значение	К записи
common		
config_version	1	<input type="checkbox"/>
do_local_check	<input type="checkbox"/>	<input type="checkbox"/>
do_online_check	<input type="checkbox"/>	<input type="checkbox"/>
id	REG-01	<input type="checkbox"/>
suid	0000000000000	<input type="checkbox"/>
timezone	Europe/Moscow	<input type="checkbox"/>
usb_mode	4	<input type="checkbox"/>
crpt		
base_host_2	ap8.mdbp.cpt.ru	<input type="checkbox"/>
dataserver		
connect_timeout	60000	<input type="checkbox"/>
host	178.176.33.218	<input type="checkbox"/>
port	21301	<input type="checkbox"/>
reg_port	21401	<input type="checkbox"/>
transfer_timeout	6000	<input type="checkbox"/>
monitoring		
interval	3600000	<input type="checkbox"/>
passwords		
administrator	654321	<input type="checkbox"/>
operator	123456	<input type="checkbox"/>
proxy		
dns_tcp1	8.8.8.8	<input type="checkbox"/>
dns_tcp1_port	53	<input type="checkbox"/>
dns_tcp2	8.8.4.4	<input type="checkbox"/>

Запрос: GET https://192.168.48.101:8080/v1/config
 Ответ: Форматировать
 STATUS: 200 OK

HTTP статус: 200 ОК | Ошибка РВ:

34.

Тест регистратора выбытия 1.3.2.139

Адрес: 192.168.48.101 | Порт: 8080 | Идентификатор: | Пользователь: Администратор | Пароль: 654321 | Показывать лог | Настройки сканера

Информация

Получить информацию об устройстве
Запросить состояние РВ
Получить настройки интерфейсов обмена данными
Результаты тестирования
Блокировка МБ

Задания

Регистрация РВ
Проверить код маркировки
Регистрация отчета о выбытии по реквизитам документа-основания
Запросить статус задания
Отменить задание

Документы

Документы-основания

Номенклатура

Получить номенклатуру из ИС МДЛП
Запросить статус обмена с ИС МДЛП
Полученная номенклатура

Отчеты

Отчет о выбытии

Администрирование

Настройка РВ
Перезагрузка

Перезагрузить РВ

2. Нажимаем «Перезагрузить РВ»

1. Нажимаем «Перезагрузка»

Запрос: POST https://192.168.48.101:8080/v1/mergeconfig
 Ответ: Форматировать
 STATUS: 200 OK

HTTP статус: 200 ОК | Ошибка РВ:

РВ КМ перезагружается...

35. Устанавливаем программу Antinat, которую можно скачать по [ссылке](#).
36. Запускаем скаченный файл «antinat-win32-installer.exe» и нажимаем «I Agree».

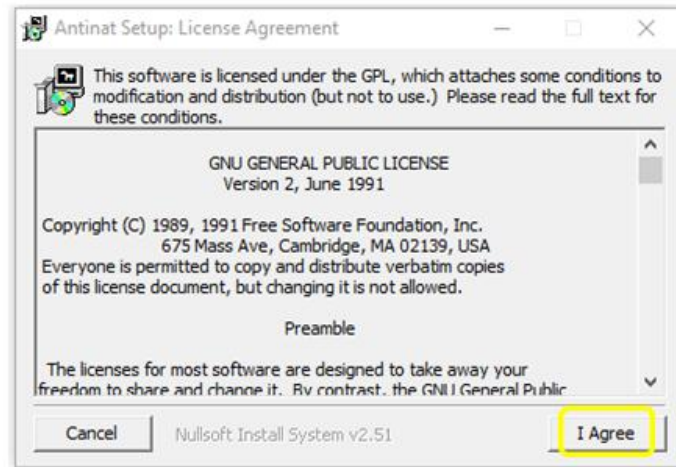

37.

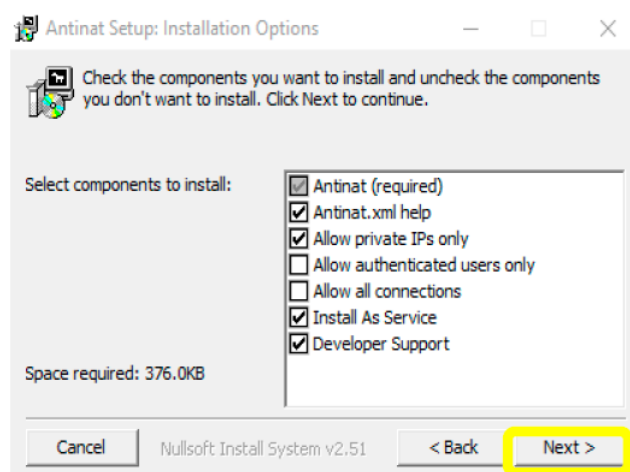

38.

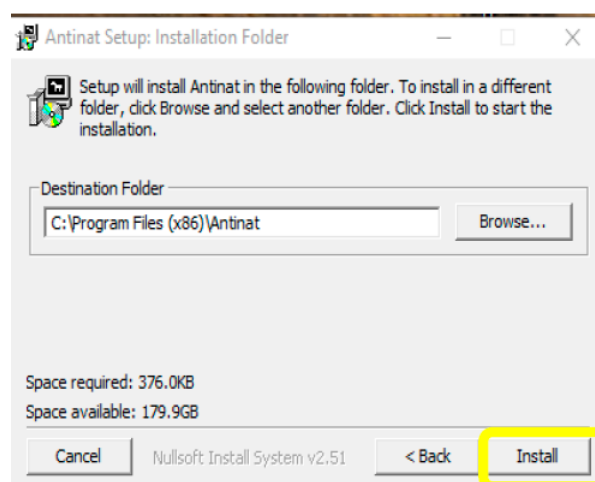

39.

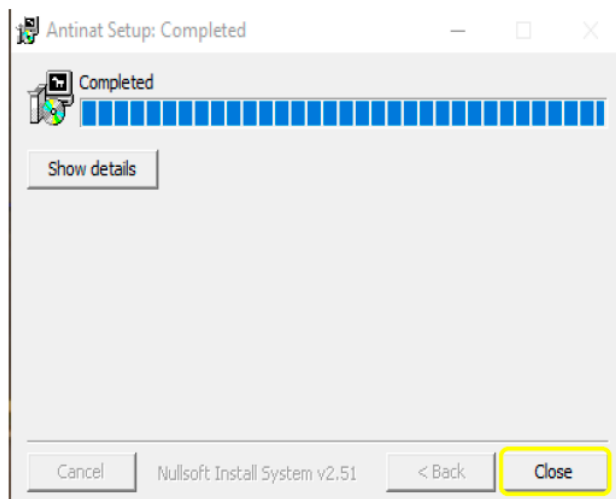

40. После установки программы Antinat, необходимо зайти в «Диспетчер задач» (меню «Пуск»).

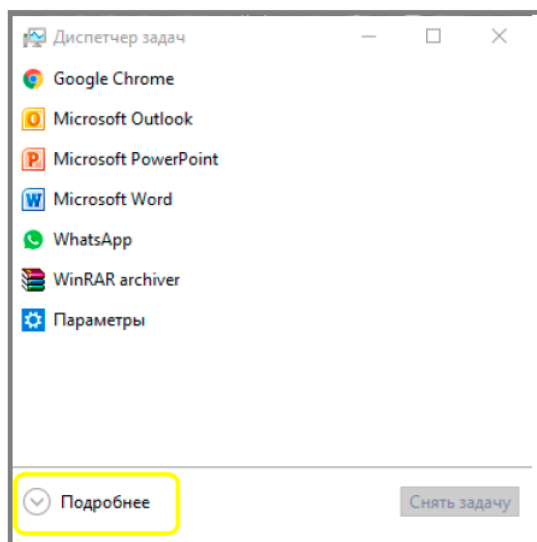

Для Windows 7!!! Перейти на «Панель управления», затем выбрать «Администрирование», далее «Службы».

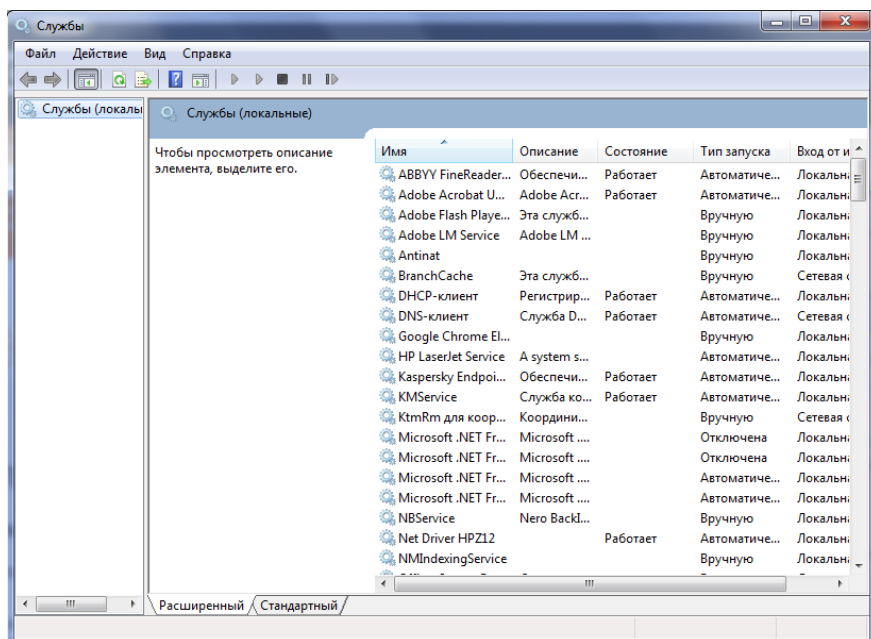

Правой кнопкой мыши нажимаем на Antinat и выбираем «Запустить».

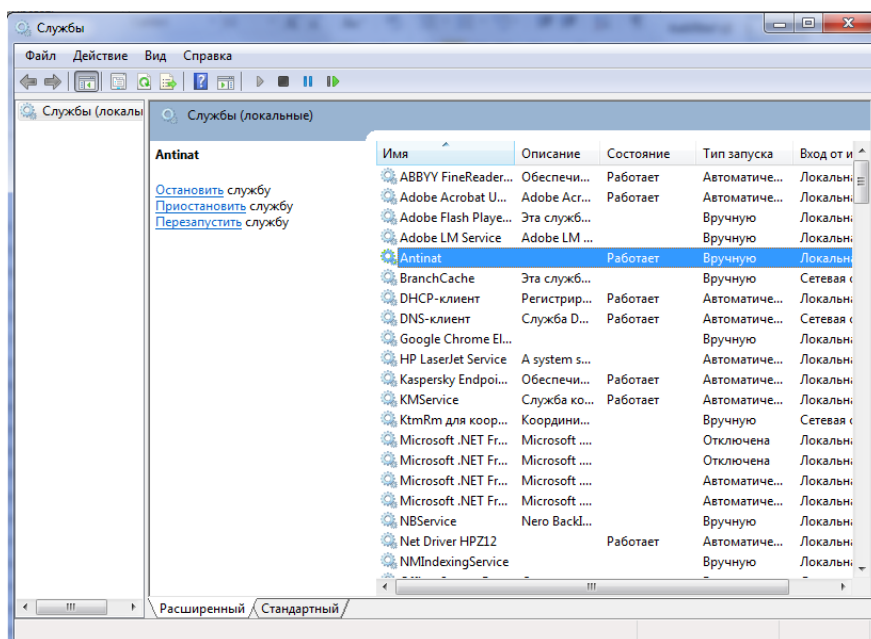

Правой кнопкой мыши нажимаем на Antinat и выбираем «Свойства». На вкладке «Общие», в поле «Тип запуска» установить «Автоматически» и нажать «Применить».

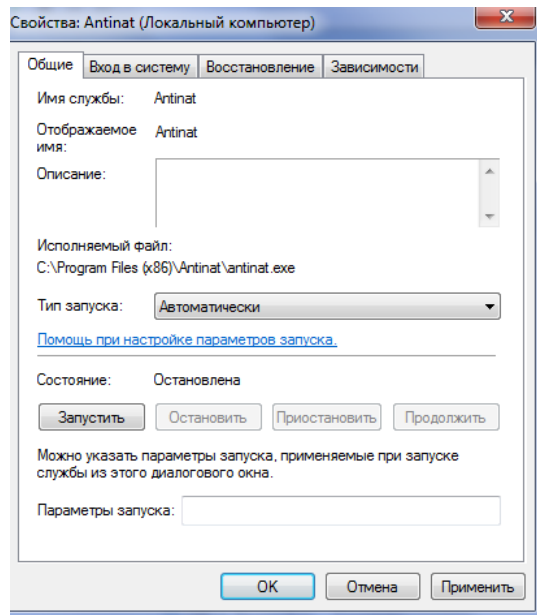

Для Windows 7!!! Переходим к п.48.

41.

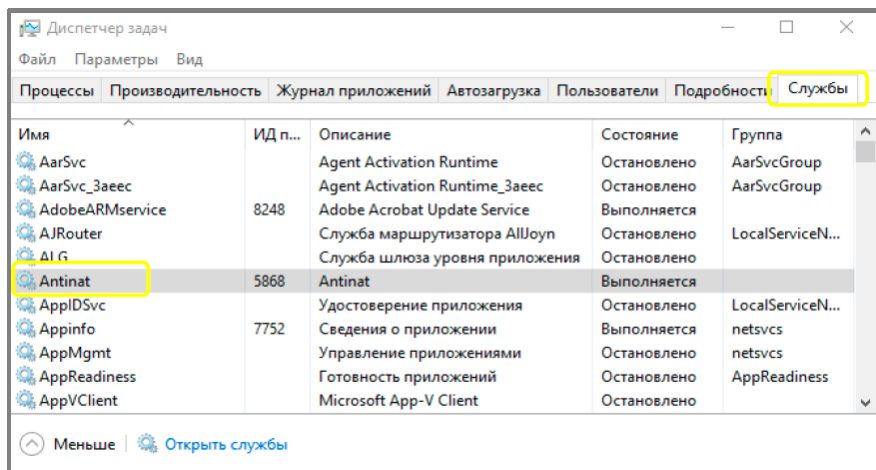

Выбираем вкладку «Службы» Правой кнопкой мыши нажимаем на Antinat и выбираем «Запустить». После запуска службы снова нажимаем правой кнопкой мыши и выбираем строку «Подробно».

42.

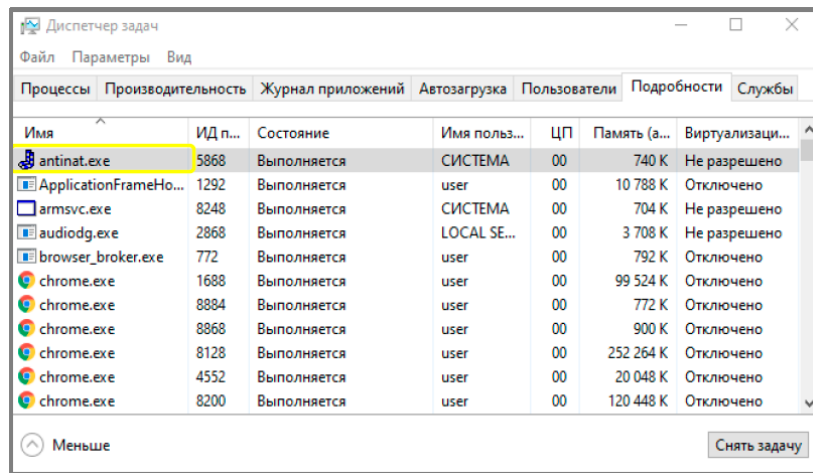

Правой кнопкой мыши нажимаем на Antinat.exe и выбираем «Свойства».

43.

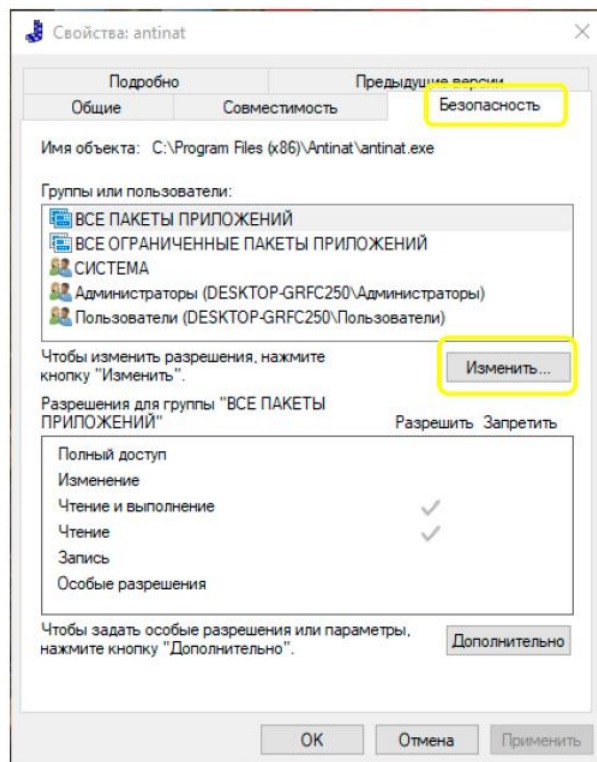

Выбираем вкладку «Безопасность» и нажимаем «Изменить».

44.

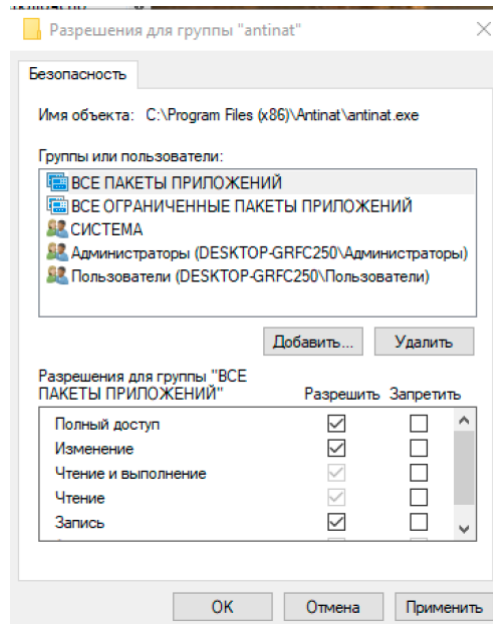

Ставим галочки «Полный доступ» в строках:

- ВСЕ ПАКЕТЫ ПРИЛОЖЕНИЙ
- ВСЕ ОГРАНИЧЕННЫЕ ПАКЕТЫ ПРИЛОЖЕНИЙ
- Пользователи...

Нажимаем «Применить» и «ОК»

45.

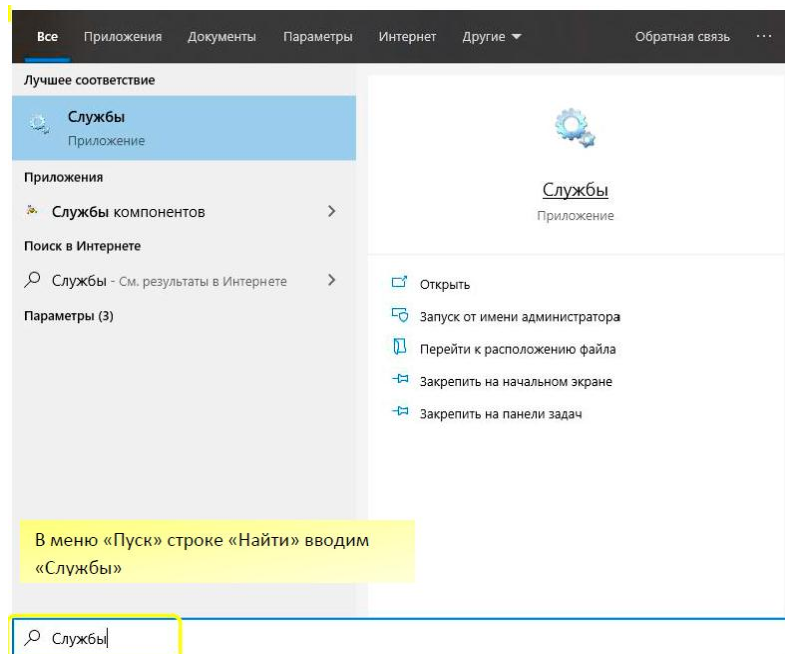

46.

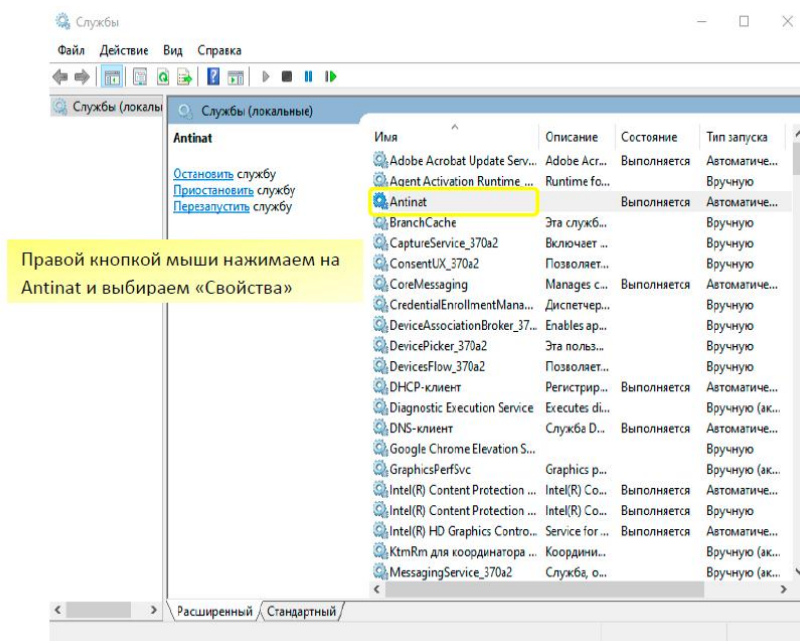

47.

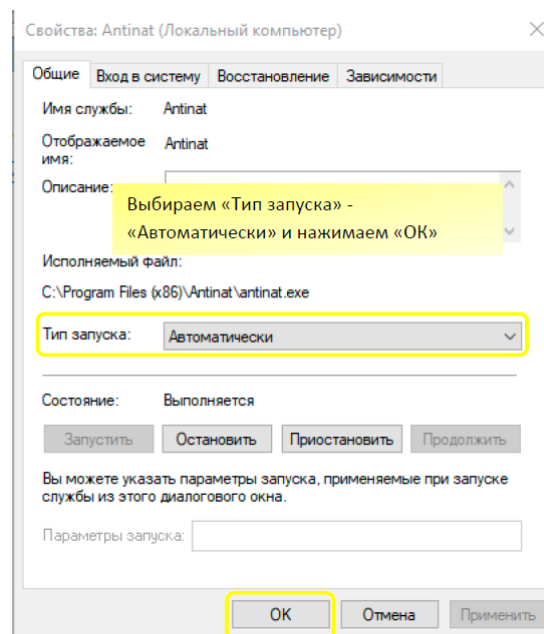

48. Для корректной работы необходимо отключить Брандмауэр.

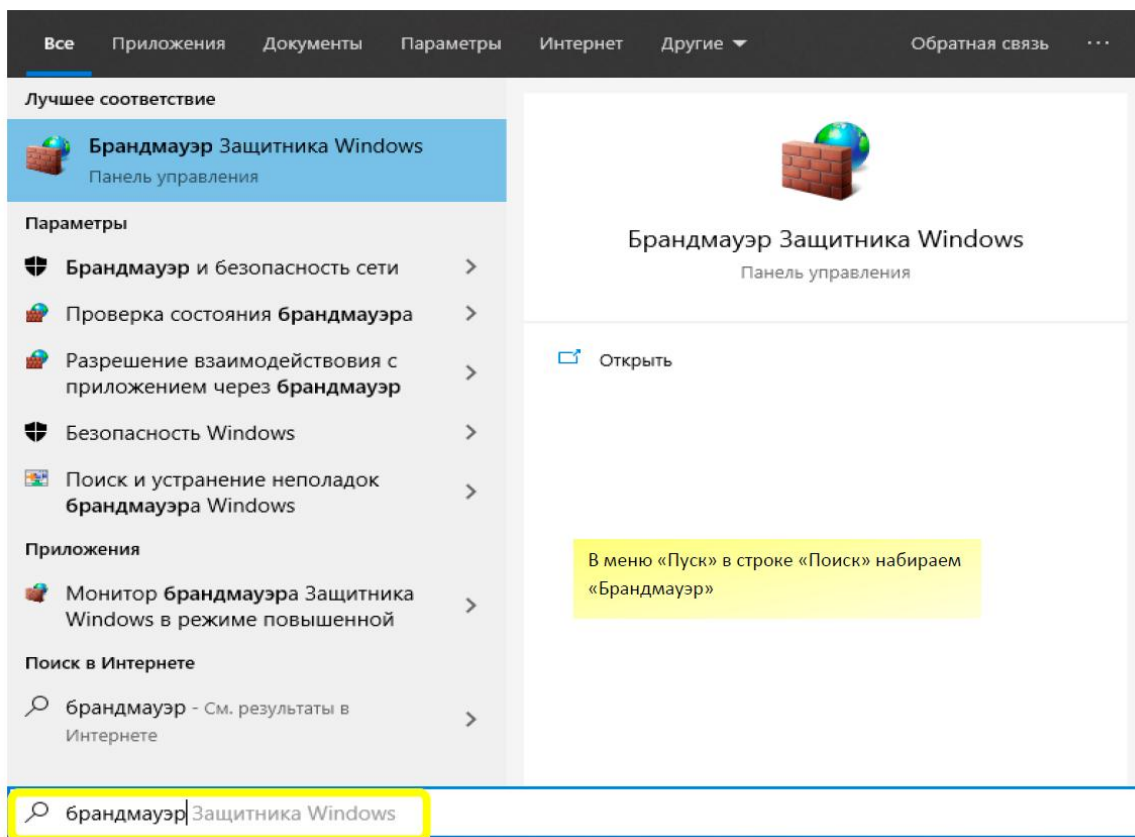

49.

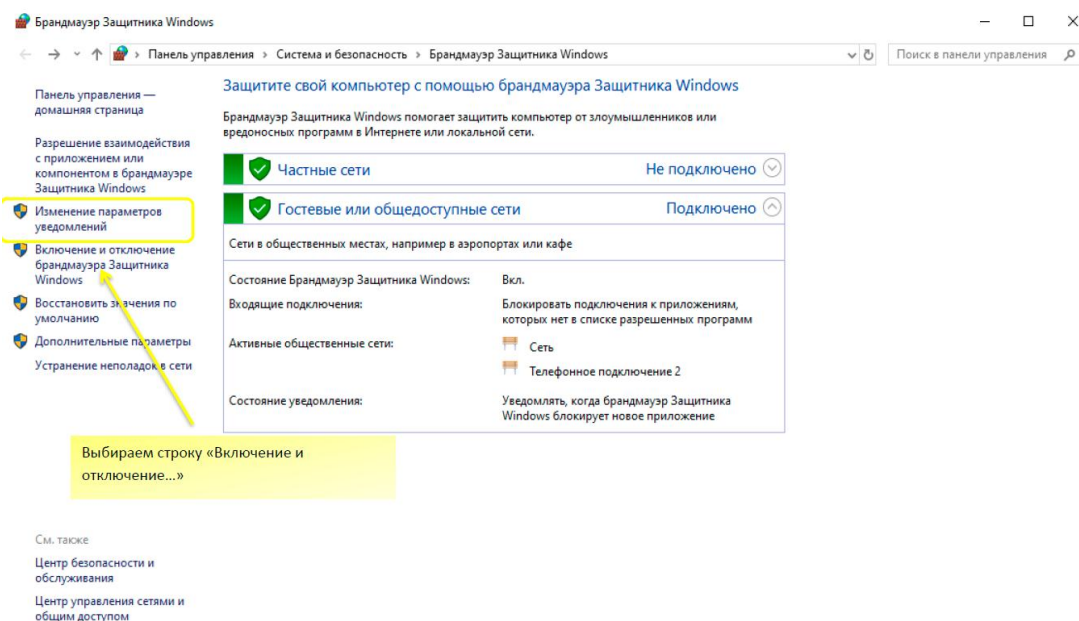

50.

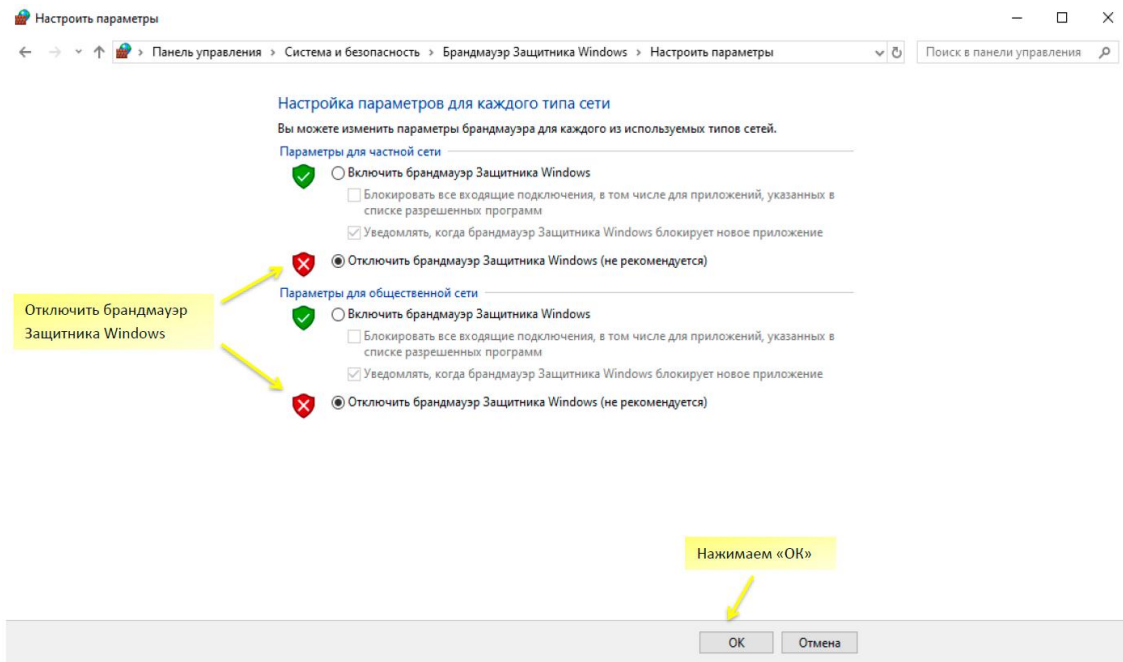

Перезагружаем компьютер и РВ КМ.

51. Заходим в меню «Пуск» выбираем «Параметры» далее «Сеть и интернет» строка «Набор номера».

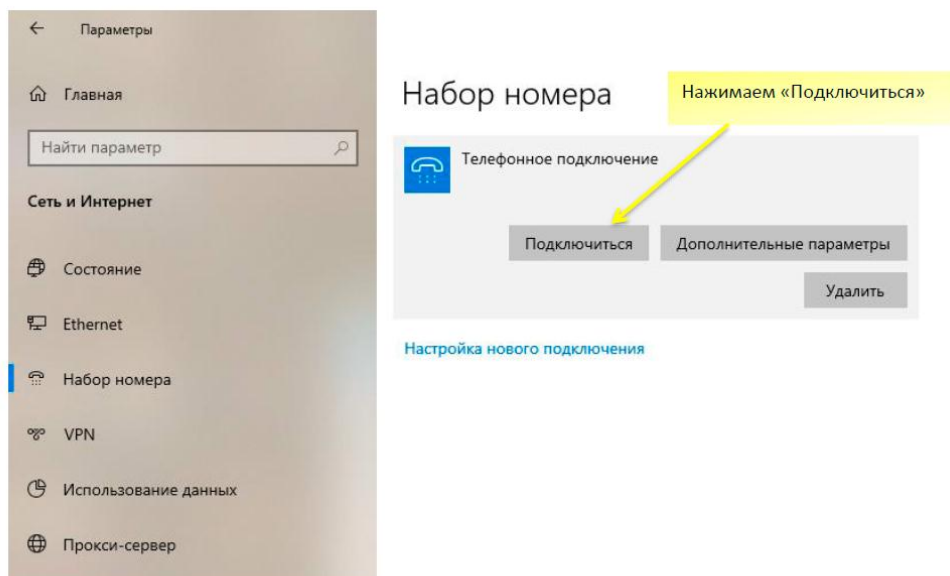

Для Windows 7!!! перейти на «Панель управления», затем выбрать «Центр управления сетями и общим доступом», далее «Изменение параметров сетевого адаптера».

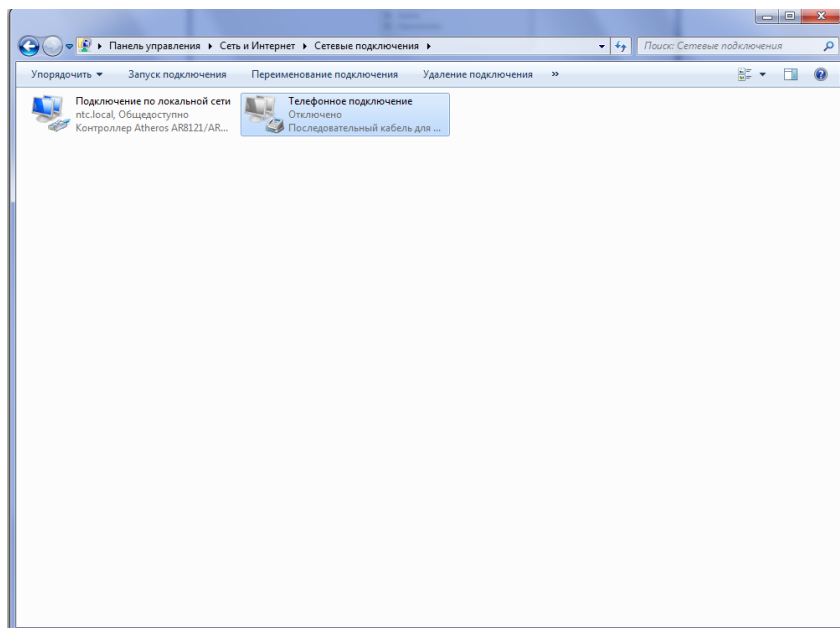

Выбираем «Телефонное соединение» и в появившемся окне нажимаем «Вызов».

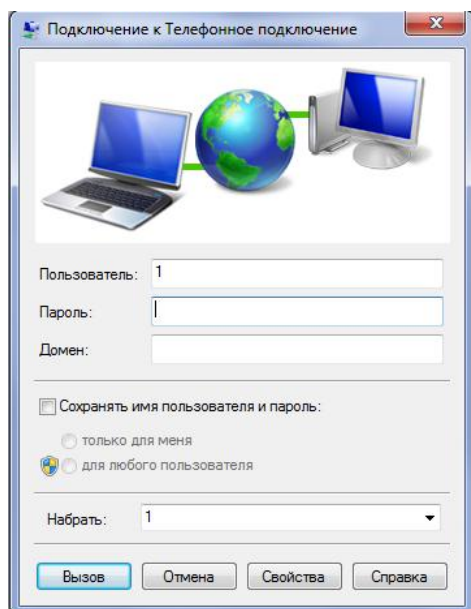

При успешном подключении к серверу эмиссии кодов маркировки на экране РВ КМ появится зеленый значок USB:

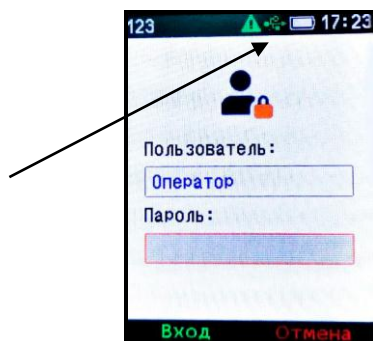

При возникновении синего значка USB (идет установка защищенного соединения с сервером эмиссии кодов маркировки) необходимо проверить подключение ПК к сети Интернет.